



LO SPAZIO CHE PRODUCE VALORE

SCAFFALATURE - CARRELLI - ATTREZZATURE ALIMENTARI

CATALOGO 2025

[WWW.TONON.COM](http://WWW.TONON.COM)





## PROGETTAZIONE E COSTRUZIONE DI ATTREZZATURE CERTIFICATE PER IL SETTORE ALIMENTARE DAL 1946

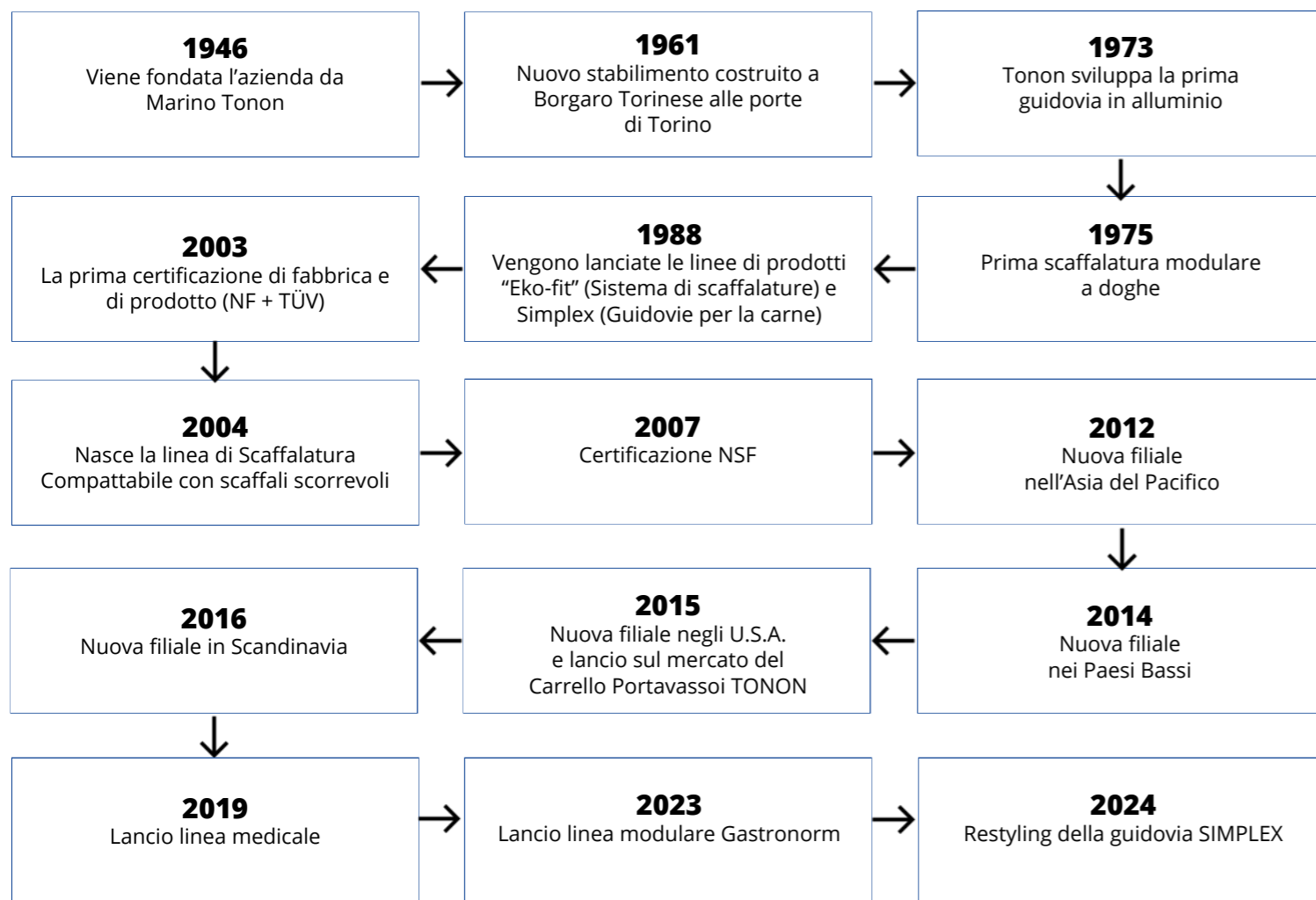

**Tonon è presente sul mercato dal 1946 ed è attualmente gestita dalla terza generazione della famiglia Tonon di Torino.**

Nelle grandi come nelle piccole aziende legate al settore alimentare, si fa sentire sempre più pressante la necessità di adottare attrezzature che consentano una più facile e veloce produzione, ottimi risultati igienici, una migliore conservazione del prodotto e soprattutto, l'eliminazione delle notevoli fatiche richieste dall'impiego di sistemi non adeguati.

A questo scopo la nostra società, che dedica la sua attività alle soluzioni dei problemi inerenti al settore alimentare, si permette di presentare in questo catalogo la propria produzione, certa di soddisfare le più svariate esigenze.



Eric e Luca Tonon



In queste pagine riportiamo una piccola selezione dell'ampia varietà di soluzioni attualmente in uso in tutto il mondo. Ognuna di esse è stata adattata singolarmente... e lo sarà anche la vostra.

Soluzione per il lavaggio



Magazzino di prodotti secchi



Gastronomia



Scaffali espositivi



Struttura di stoccaggio FIFO



Ambiente di stoccaggio refrigerato



Ambiente per la frollatura delle carni



Unità di stoccaggio mobili



Spalla con parete laterale per appunti



## I requisiti per lo stoccaggio alimentare sono sempre più restrittivi e richiedono una garanzia di igienicità e di sicurezza molto elevata.

I prodotti Tonon soddisfano i requisiti in quanto hanno ottenuto il livello di certificazione per lo stoccaggio alimentare.

Nel decidere quali materiali utilizzare per i nostri articoli, prendiamo in considerazione tutti i parametri, tra cui, naturalmente, la sicurezza dei nostri clienti.

		<p><b>Polietilene ad alta densità</b> Lo stesso materiale utilizzato per i taglieri in cucina.</p>
		<p><b>Alluminio anodizzato</b> Lo stesso utilizzato per conservare gli alimenti.</p>

### Non teme l'umidità



### Prodotto certificato



NSF International - P.O. Box 130140 Ann Arbor Michigan - USA - Standard 02

Certificazione di conformità in base agli standard NSF Ansi Standard 02 (America, Africa, Asia e Oceania) per attitudine alla pulizia, attitudine al funzionamento, valutazione tossicologica dei materiali.

Il mantenimento del marchio prevede una verifica annuale presso i nostri stabilimenti.

### Facile da pulire

La nostra scaffalatura è facile da pulire perchè la struttura portante in alluminio non ha sporgenze nè bullonerie in vista. Le sue doghe, sia in polietilene che in alluminio, sono facilmente smontabili e lavabili in lavastoviglie secondo le norme HACCP.

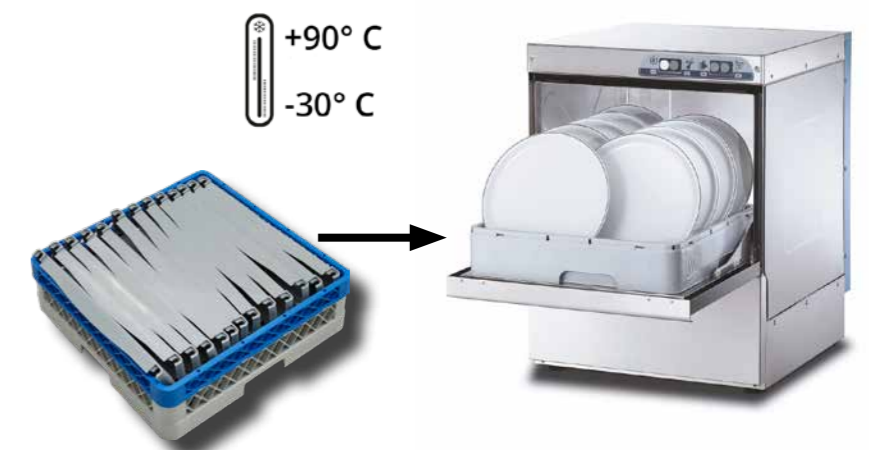



**SCAFFALATURA MODULARE  
TOP Series**

-  **Grandi portate:**  
fino a 250 kg per ripiano
-  **Montaggio facile dei ripiani:**  
massima flessibilità e robustezza
-  **Uso esclusivo di viteria in acciaio inox - nessuna vite visibile**
-  **Ecologico su tutta la linea:**  
dalla produzione all'uso
-  **Range termico:**  
da -30°C a +90°C
-  **Flat packaging = risparmio sul trasporto**
-  **Ideale per celle frigorifere e freezer**
-  **Approvato idoneo per il contatto diretto con gli alimenti**

-  **Lunga durata nel tempo**
-  **Montaggio senza attrezzi speciali**
-  **Leggero**
-  **Facile da pulire**
-  **Montaggio rapido**
-  **Certificazione internazionale di igiene (NSF)**
-  **Inossidabile - Alluminio anodizzato 20 micron**
-  **Massimo sfruttamento dello spazio**



Lineare singolo



Multiplo



Ad angolo



Ad "U"



IDEALE PER CELLE FRIGORIFERE E FREEZER

Grazie alle molteplici differenti configurazioni standard, la nostra scaffalatura si adatta a qualsiasi tipo di cella frigorifera

## 8 altezze

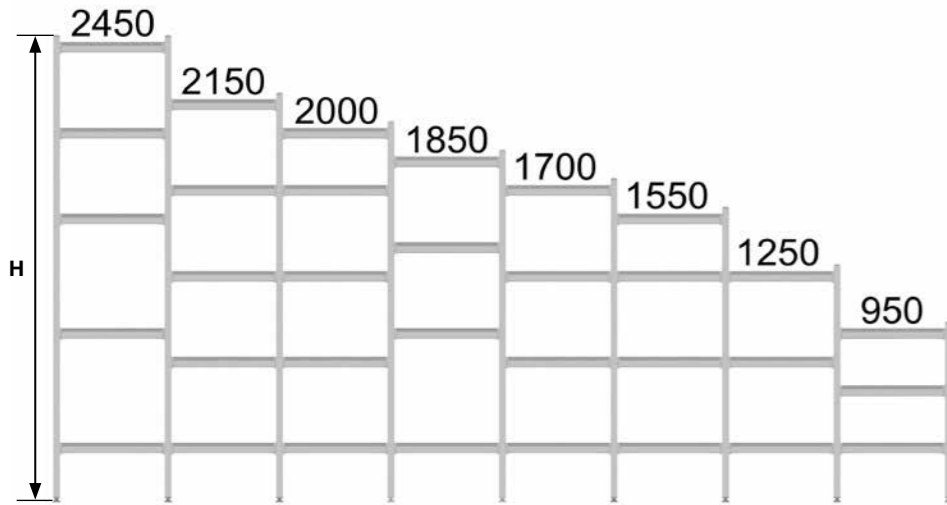

## Facilità di pulizia

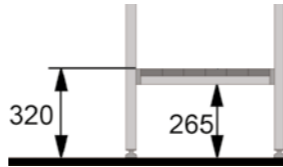

## Modularità 75 mm



## 5 profondità (W), 22 lunghezze (L)

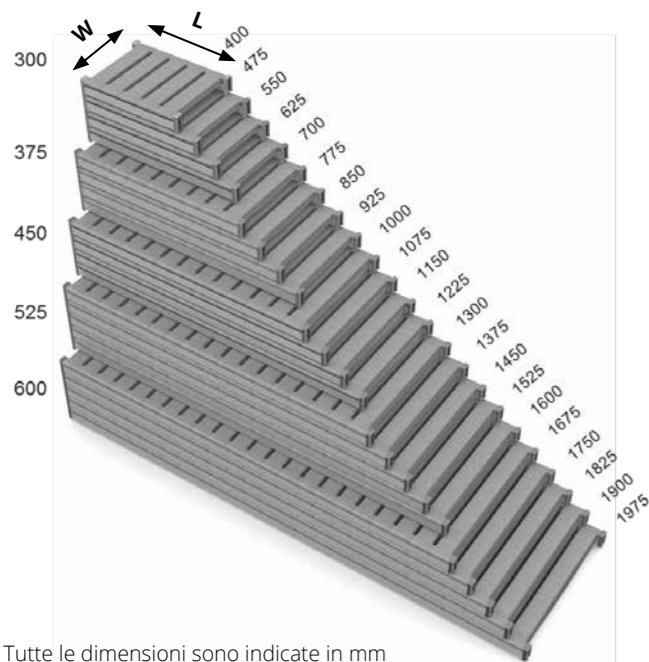

Dati comuni a tutte le profondità (W = 300, 375, 450, 525, 600 mm)

Lunghezza ripiano (L) mm	Portata kg	Doghe n°	Lunghezza ripiano (L) mm	Portata kg	Doghe n°
400	250	5	1225	220	16
475	250	6	1300	200	17
550	250	7	1375	200	18
625	250	8	1450	200	19
700	250	9	1525	180	20
775	250	10	1600	180	21
850	250	11	1675	180	22
925	240	12	1750	150	23
1000	240	13	1825	150	24
1075	220	14	1900	120	25
1150	220	15	1975	110	26

Tutte le dimensioni sono indicate in mm

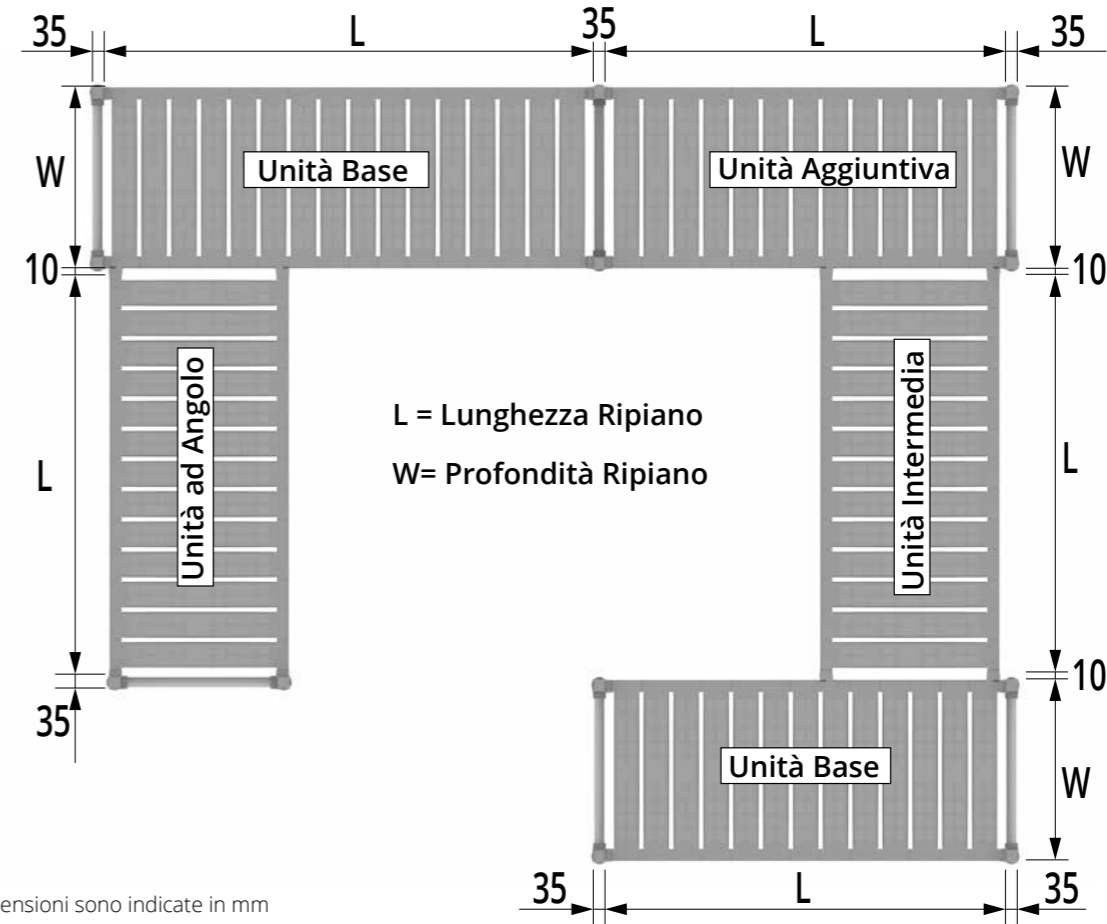
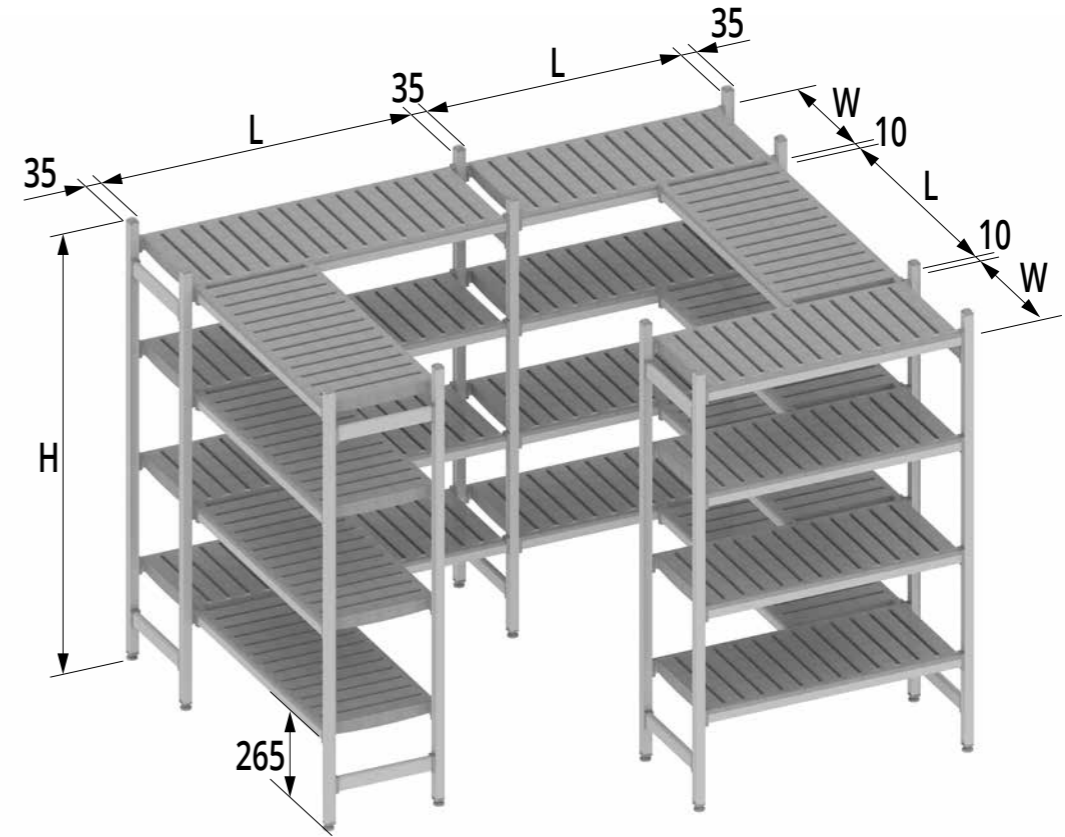

Tutte le dimensioni sono indicate in mm

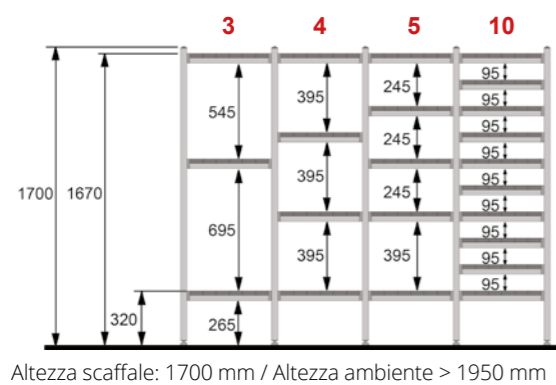
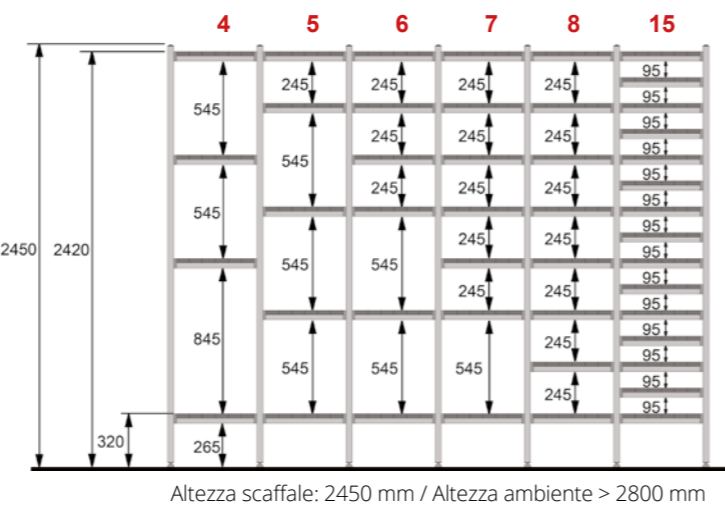
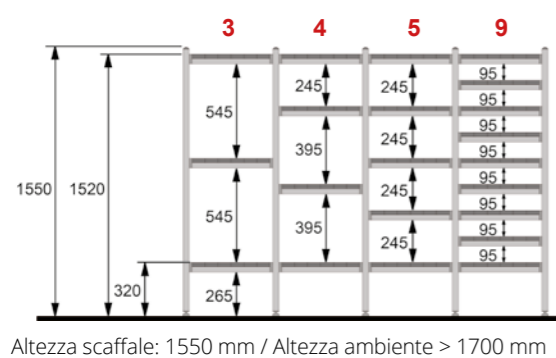
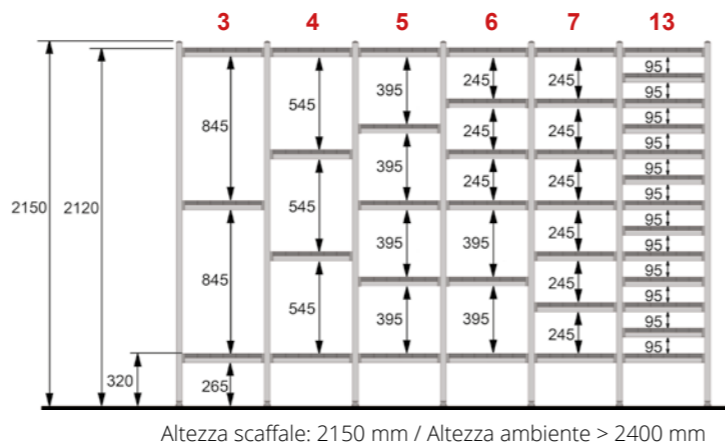
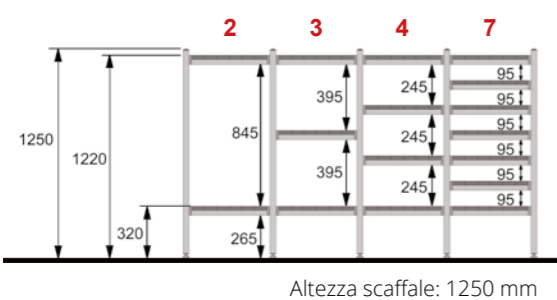
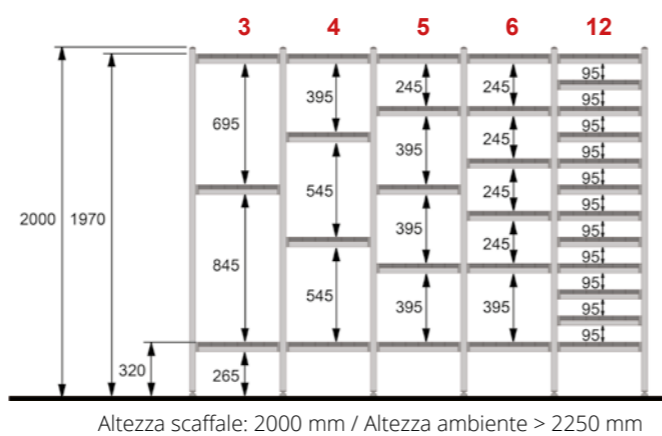
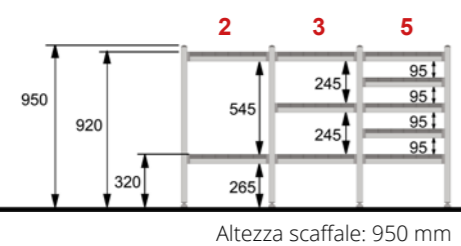
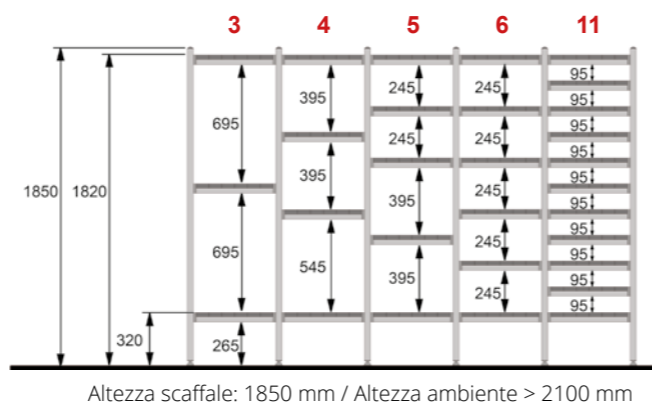
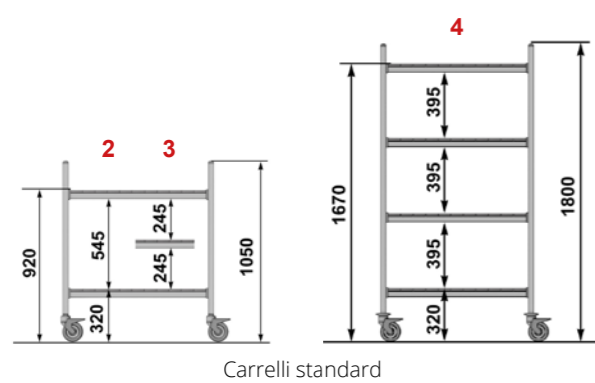

Il montaggio di una scaffalatura richiede meno di 5 minuti



Con il kit angolare si aumenta ed ottimizza la capacità di stoccaggio



Durante l'installazione in cantiere è consigliabile lasciare il ripiano confezionato. Così facendo proteggerete la scaffalatura fino a pochi istanti prima di inserire i prodotti in cella.

Con il software Eko-Fitter è possibile creare preventivi della scaffalatura modulare in pochi minuti.

Completamente personalizzabile, Eko-fitter è in grado di creare layout in 2D o 3D per immediato riscontro sia tecnico che estetico dell'ambiente da arredare.

Il nostro staff tecnico è a disposizione per qualsiasi necessità a riguardo.

## CALCOLO AUTOMATICO

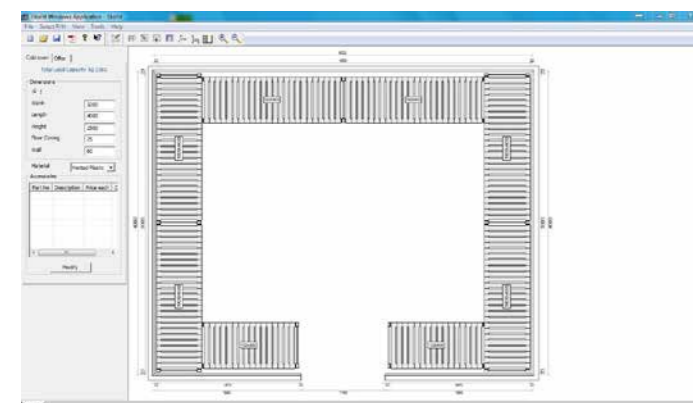
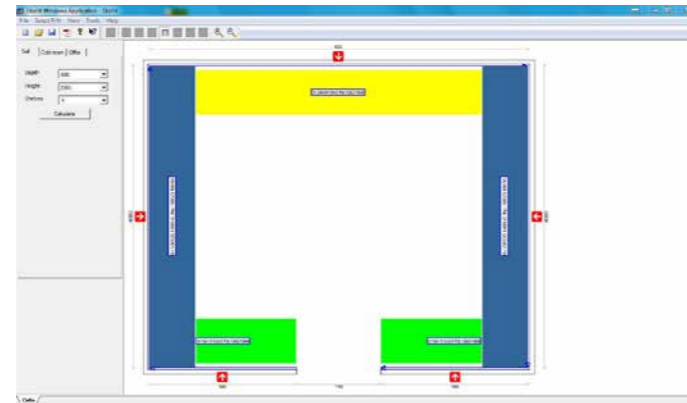

## VISTA 2D

## VISTA 3D

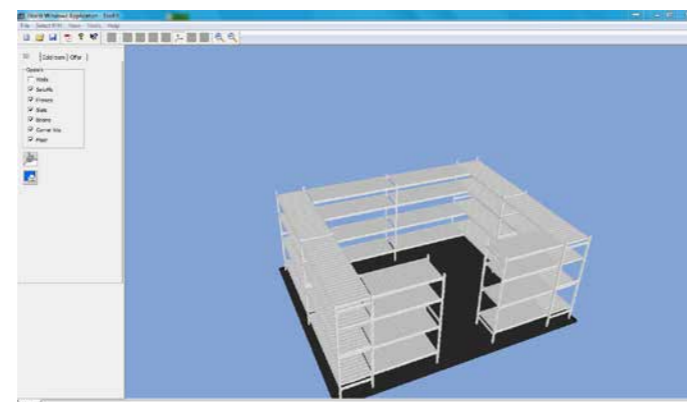

- 1 Assenza di montanti angolari che ostacolano l'accesso ai prodotti.
- 2 Tutti i raccordi sono nascosti: nessuna vite o altri elementi in cui impigliarsi o su cui tagliarsi.
- 3 I ripiani di alluminio e di plastica sono privi di spigoli vivi.
- 4 Nessuno dei nostri materiali può arrugginire: nessuna sbavatura o sfogliatura pericolosa.
- 5 I nostri ripiani impediscono il congelamento dell'imballaggio: nessun pericolo di movimentazione e nessun danno al prodotto.
- 6 L'indicazione della capacità di carico presente su ogni singolo ripiano impedisce il sovraccarico.

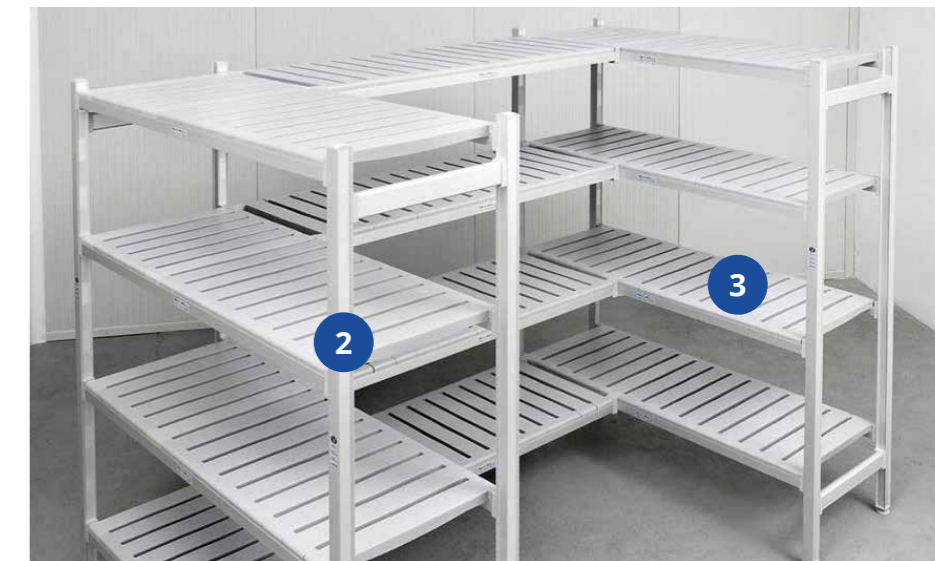

Come tutti sanno, lo standard ISO costituisce un concetto fondamentale per l'intero ciclo della logistica e della gestione del magazzino, perchè garantisce uno stoccaggio ottimale.

Infatti, tutti gli articoli in cartone sono progettati per pallet modello Europa 800 x 1200 mm.

Pur ritenendo fondamentale il valore dell'estetica, non avrebbe senso per noi non considerare l'importanza di progettare degli articoli se non basati sulle norme ISO.

Solo così possiamo essere sicuri che lo spazio di stoccaggio dei nostri clienti venga utilizzato al meglio.

Legenda:



**X =** Numero di scatole 400 x 600 mm per ogni ripiano della scaffalatura

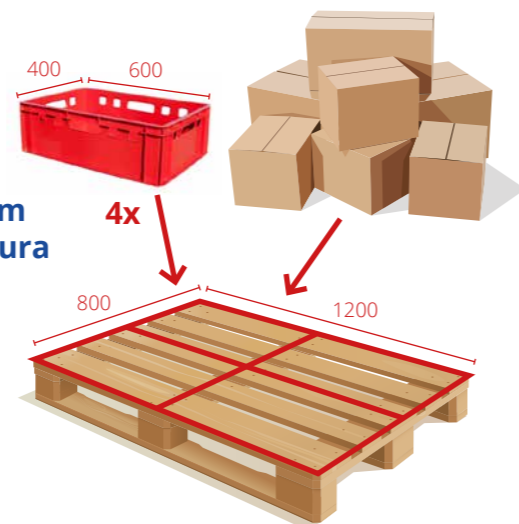

20 cm NON utilizzati in una sezione di 1 m (-20%)

Esempi:

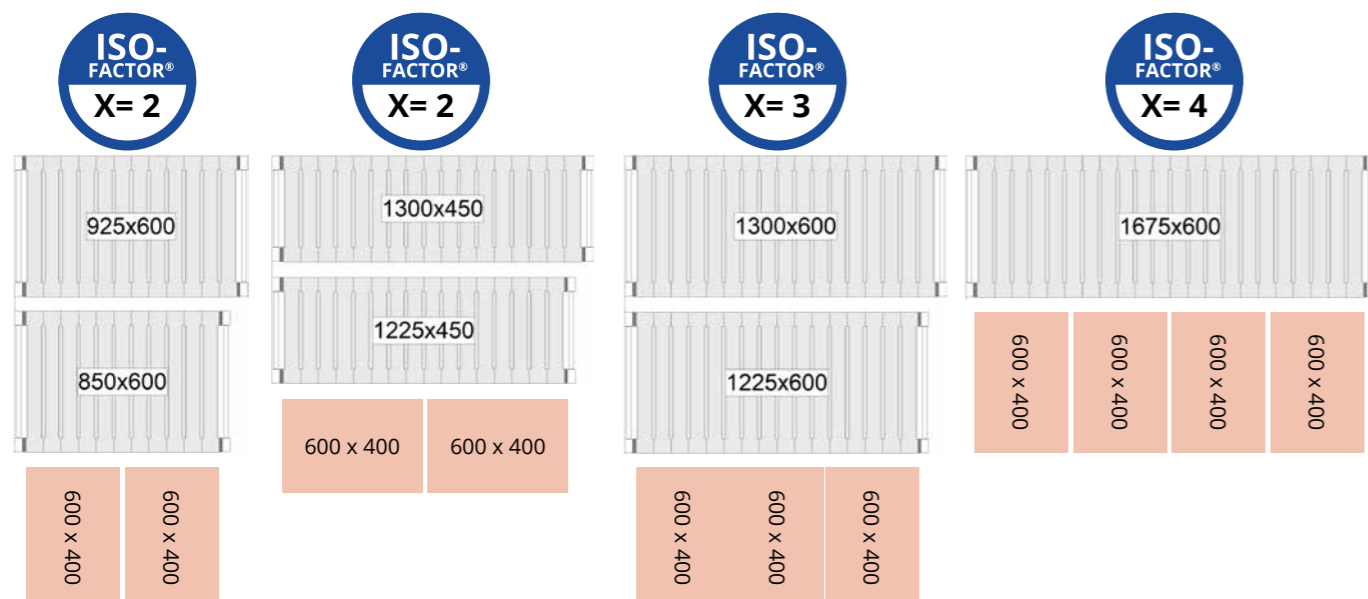

Utilizzo ideale dello spazio di stoccaggio

## SPALLA TERMINALE IN ALLUMINIO

Altezza mm (H)	Portata kg (c.u.d.)	Profondità 300 (W) Art.	Profondità 375 (W) Art.	Profondità 450 (W) Art.	Profondità 525 (W) Art.	Profondità 600 (W) Art.
950	1000	KFT290	KFT365	KFT440	KFT515	KFT590
1250	1000	KFT294	KFT369	KFT444	KFT519	KFT594
1550	1000	KFT298	KFT373	KFT448	KFT523	KFT598
1700	1000	KFT300	KFT375	KFT450	KFT525	KFT600
1850	1000	KFT301	KFT376	KFT451	KFT526	KFT601
2000	1000	KFT302	KFT377	KFT452	KFT527	KFT602
2150	1000	KFT303	KFT378	KFT453	KFT528	KFT603
2450	1000	KFT304	KFT379	KFT454	KFT529	KFT604

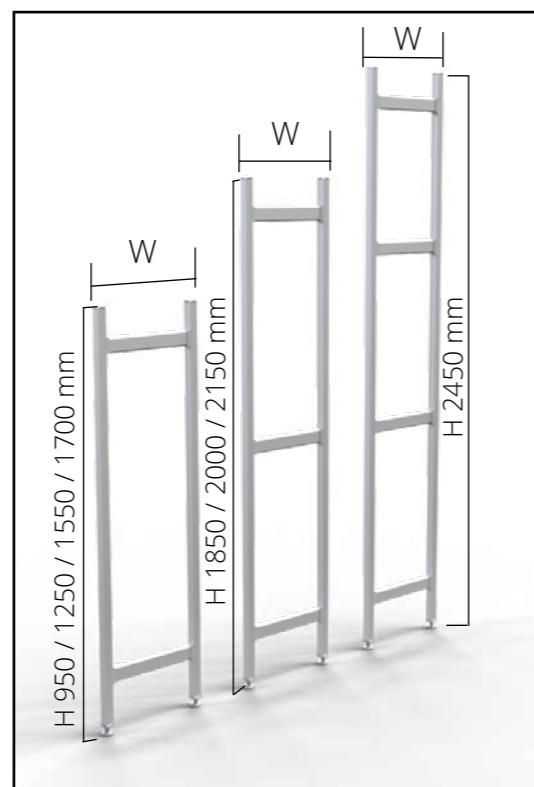

Completa di basi regolabili e tappi

## RIPIANO VENTILATO CON DOGHE IN ALLUMINIO

Lunghezza mm (L)	Portata kg (c.u.d.)	Profondità 300 (W) Art.	Profondità 375 (W) Art.	Profondità 450 (W) Art.	Profondità 525 (W) Art.	Profondità 600 (W) Art.
400	250	KFL292	KFL367	KFL442	KFL517	KFL592
475	250	KFL294	KFL369	KFL444	KFL519	KFL594
550	250	KFL296	KFL371	KFL446	KFL521	KFL596
625	250	KFL298	KFL373	KFL448	KFL523	KFL598
700	250	KFL300	KFL375	KFL450	KFL525	KFL600
775	250	KFL302	KFL377	KFL452	KFL527	KFL602
850	250	KFL304	KFL379	KFL454	KFL529	KFL604
925	240	KFL306	KFL381	KFL456	KFL531	KFL606
1000	240	KFL308	KFL383	KFL458	KFL533	KFL608
1075	220	KFL310	KFL385	KFL460	KFL535	KFL610
1150	220	KFL312	KFL387	KFL462	KFL537	KFL612
1225	220	KFL314	KFL389	KFL464	KFL539	KFL614
1300	200	KFL316	KFL391	KFL466	KFL541	KFL616
1375	200	KFL318	KFL393	KFL468	KFL543	KFL618
1450	200	KFL320	KFL395	KFL470	KFL545	KFL620
1525	180	KFL322	KFL397	KFL472	KFL547	KFL622
1600	180	KFL324	KFL399	KFL474	KFL549	KFL624
1675	180	KFL326	KFL401	KFL476	KFL551	KFL626
1750	150	KFL328	KFL403	KFL478	KFL553	KFL628
1825	150	KFL330	KFL405	KFL480	KFL555	KFL630
1900	120	KFL332	KFL407	KFL482	KFL557	KFL632
1975	110	KFL334	KFL409	KFL484	KFL559	KFL634

DOGHE IN ALLUMINIO PER RIPIANO VENTILATO

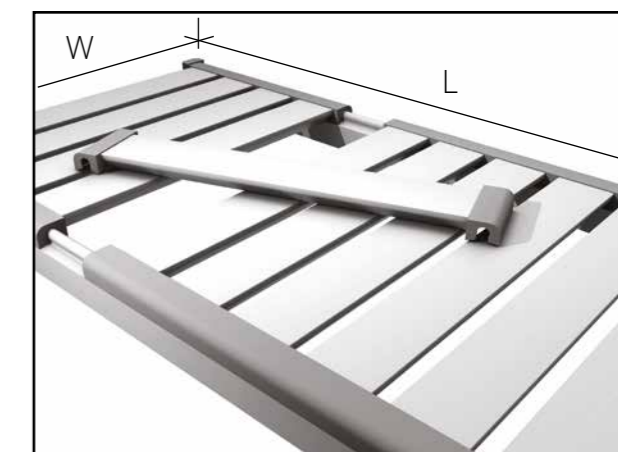

Completo di n° 4 tasselli di aggancio alle spalle

## SPALLA CENTRALE IN ALLUMINIO

Altezza mm (H)	Portata kg (c.u.d.)	Profondità 300 (W) Art.	Profondità 375 (W) Art.	Profondità 450 (W) Art.	Profondità 525 (W) Art.	Profondità 600 (W) Art.
950	1000	KFC290	KFC365	KFC440	KFC515	KFC590
1250	1000	KFC294	KFC369	KFC444	KFC519	KFC594
1550	1000	KFC298	KFC373	KFC448	KFC523	KFC598
1700	1000	KFC300	KFC375	KFC450	KFC525	KFC600
1850	1000	KFC301	KFC376	KFC451	KFC526	KFC601
2000	1000	KFC302	KFC377	KFC452	KFC527	KFC602
2150	1000	KFC303	KFC378	KFC453	KFC528	KFC603
2450	1000	KFC304	KFC379	KFC454	KFC529	KFC604

## RIPIANO CON DOGHE IN POLIETILENE

Lunghezza mm (L)	Portata kg (c.u.d.)	Profondità 300 (W) Art.	Profondità 375 (W) Art.	Profondità 450 (W) Art.	Profondità 525 (W) Art.	Profondità 600 (W) Art.
400	250	KFS292	KFS367	KFS442	KFS517	KFS592
475	250	KFS294	KFS369	KFS444	KFS519	KFS594
550	250	KFS296	KFS371	KFS446	KFS521	KFS596
625	250	KFS298	KFS373	KFS448	KFS523	KFS598
700	250	KFS300	KFS375	KFS450	KFS525	KFS600
775	250	KFS302	KFS377	KFS452	KFS527	KFS602
850	250	KFS304	KFS379	KFS454	KFS529	KFS604
925	240	KFS306	KFS381	KFS456	KFS531	KFS606
1000	240	KFS308	KFS383	KFS458	KFS533	KFS608
1075	220	KFS310	KFS385	KFS460	KFS535	KFS610
1150	220	KFS312	KFS387	KFS462	KFS537	KFS612
1225	220	KFS314	KFS389	KFS464	KFS539	KFS614
1300	200	KFS316	KFS391	KFS466	KFS541	KFS616
1375	200	KFS318	KFS393	KFS468	KFS543	KFS618
1450	200	KFS320	KFS395	KFS470	KFS545	KFS620
1525	180	KFS322	KFS397	KFS472	KFS547	KFS622
1600	180	KFS324	KFS399	KFS474	KFS549	KFS624
1675	180	KFS326	KFS401	KFS476	KFS551	KFS626
1750	150	KFS328	KFS403	KFS478	KFS553	KFS628
1825	150	KFS330	KFS405	KFS480	KFS555	KFS630
1900	120	KFS332	KFS407	KFS482	KFS557	KFS632
1975	110	KFS334	KFS409	KFS484	KFS559	KFS634

DOGHE IN POLIETILENE GRIGIO CHIARO

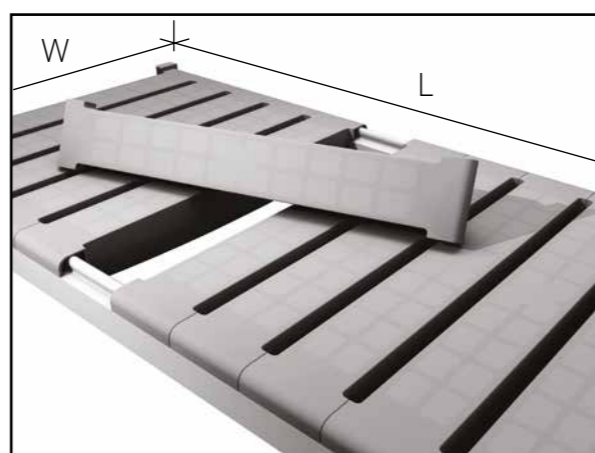

Completo di n° 4 tasselli di aggancio alle spalle

## RIPIANO PIENO CON DOGHE IN ALLUMINIO

Lunghezza mm (L)	Portata kg (c.u.d.)	Profondità 300 (W) Art.	Profondità 375 (W) Art.	Profondità 450 (W) Art.	Profondità 525 (W) Art.	Profondità 600 (W) Art.
400	250	KFP292	KFP367	KFP442	KFP517	KFP592
475	250	KFP294	KFP369	KFP444	KFP519	KFP594
550	250	KFP296	KFP371	KFP446	KFP521	KFP596
625	250	KFP298	KFP373	KFP448	KFP523	KFP598
700	250	KFP300	KFP375	KFP450	KFP525	KFP600
775	250	KFP302	KFP377	KFP452	KFP527	KFP602
850	250	KFP304	KFP379	KFP454	KFP529	KFP604
925	240	KFP306	KFP381	KFP456	KFP531	KFP606
1000	240	KFP308	KFP383	KFP458	KFP533	KFP608
1075	220	KFP310	KFP385	KFP460	KFP535	KFP610
1150	220	KFP312	KFP387	KFP462	KFP537	KFP612
1225	220	KFP314	KFP389	KFP464	KFP539	KFP614
1300	200	KFP316	KFP391	KFP466	KFP541	KFP616
1375	200	KFP318	KFP393	KFP468	KFP543	KFP618
1450	200	KFP320	KFP395	KFP470	KFP545	KFP620
1525	180	KFP322	KFP397	KFP472	KFP547	KFP622
1600	180	KFP324	KFP399	KFP474	KFP549	KFP624
1675	180	KFP326	KFP401	KFP476	KFP551	KFP626
1750	150	KFP328	KFP403	KFP478	KFP553	KFP628
1825	150	KFP330	KFP405	KFP480	KFP555	KFP630
1900	120	KFP332	KFP407	KFP482	KFP557	KFP632
1975	110	KFP334	KFP409	KFP484	KFP559	KFP634

DOGHE IN ALLUMINIO PER RIPIANO PIENO

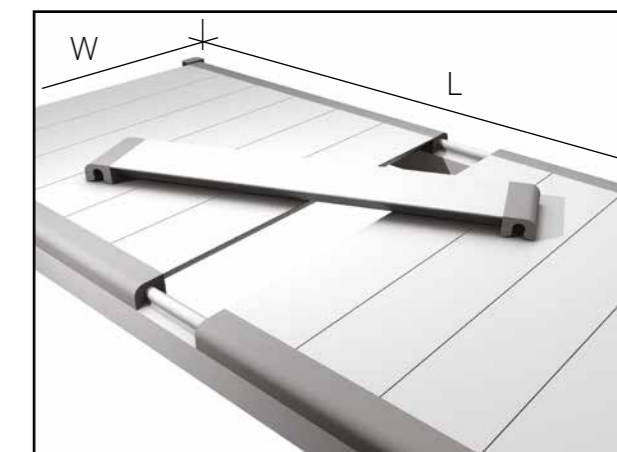

Completo di n° 4 tasselli di aggancio alle spalle

## KIT ANGOLARE CON DOGHE IN POLIETILENE

Tipo ripiano	Profondità 300 (W) Art.	Profondità 375 (W) Art.	Profondità 450 (W) Art.	Profondità 525 (W) Art.	Profondità 600 (W) Art.
Ventilato	KFA300	KFA375	KFA450	KFA525	KFA600

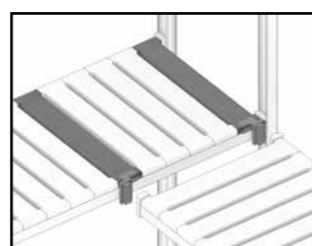

## KIT ANGOLARE CON DOGHE IN ALLUMINIO

Tipo ripiano	Profondità 300 (W) Art.	Profondità 375 (W) Art.	Profondità 450 (W) Art.	Profondità 525 (W) Art.	Profondità 600 (W) Art.
Ventilato	KFLA30	KFLA37	KFLA45	KFLA52	KFLA60
Pieno	KFPA30	KFPA37	KFPA45	KFPA52	KFPA60

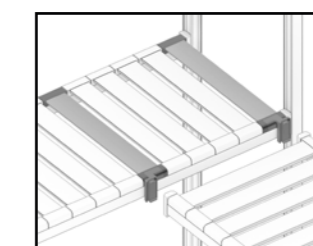

## RIPIANO CON DOGHE IN POLIETILENE ROSSO

Lunghezza mm (L)	Portata kg (c.u.d.)	Profondità 375 (W) Art.	Profondità 600 (W) Art.
400	250	KFS367-RED	KFS592-RED
475	250	KFS369-RED	KFS594-RED
550	250	KFS371-RED	KFS596-RED
625	250	KFS373-RED	KFS598-RED
700	250	KFS375-RED	KFS600-RED
775	250	KFS377-RED	KFS602-RED
850	250	KFS379-RED	KFS604-RED
925	240	KFS381-RED	KFS606-RED
1000	240	KFS383-RED	KFS608-RED
1075	220	KFS385-RED	KFS610-RED
1150	220	KFS387-RED	KFS612-RED
1225	220	KFS389-RED	KFS614-RED
1300	200	KFS391-RED	KFS616-RED
1375	200	KFS393-RED	KFS618-RED
1450	200	KFS395-RED	KFS620-RED
1525	180	KFS397-RED	KFS622-RED
1600	180	KFS399-RED	KFS624-RED
1675	180	KFS401-RED	KFS626-RED
1750	150	KFS403-RED	KFS628-RED
1825	150	KFS405-RED	KFS630-RED
1900	120	KFS407-RED	KFS632-RED
1975	110	KFS409-RED	KFS634-RED

DOGHE IN POLIETILENE ROSSO

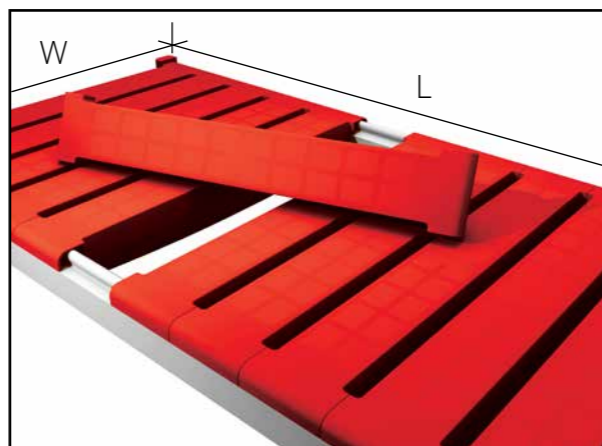

Completo di n° 4 tasselli di aggancio alle spalle

## RIPIANO CON DOGHE IN POLIETILENE ANTIBATTERICO

Lunghezza mm (L)	Portata kg (c.u.d.)	Profondità 450 (W) Art.	Profondità 600 (W) Art.
400	250	KFS442-AB	KFS592-AB
475	250	KFS444-AB	KFS594-AB
550	250	KFS446-AB	KFS596-AB
625	250	KFS448-AB	KFS598-AB
700	250	KFS450-AB	KFS600-AB
775	250	KFS452-AB	KFS602-AB
850	250	KFS454-AB	KFS604-AB
925	240	KFS456-AB	KFS606-AB
1000	240	KFS458-AB	KFS608-AB
1075	220	KFS460-AB	KFS610-AB
1150	220	KFS462-AB	KFS612-AB
1225	220	KFS464-AB	KFS614-AB
1300	200	KFS466-AB	KFS616-AB
1375	200	KFS468-AB	KFS618-AB
1450	200	KFS470-AB	KFS620-AB
1525	180	KFS472-AB	KFS622-AB
1600	180	KFS474-AB	KFS624-AB
1675	180	KFS476-AB	KFS626-AB
1750	150	KFS478-AB	KFS628-AB
1825	150	KFS480-AB	KFS630-AB
1900	120	KFS482-AB	KFS632-AB
1975	110	KFS484-AB	KFS634-AB

DOGHE IN POLIETILENE ANTIBATTERICO

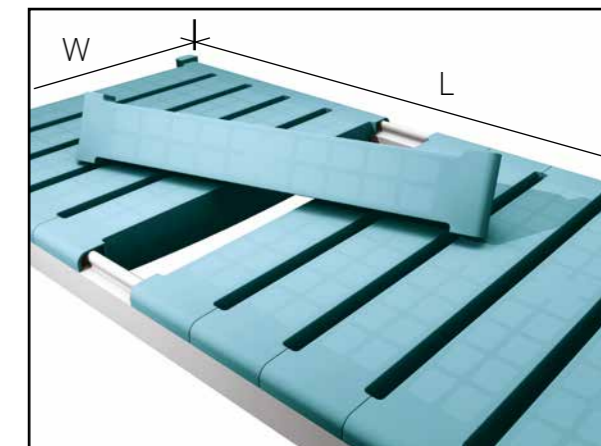

Completo di n° 4 tasselli di aggancio alle spalle

## RIPIANO CON DOGHE IN POLIETILENE VERDE

Lunghezza mm (L)	Portata kg (c.u.d.)	Profondità 375 (W) Art.	Profondità 600 (W) Art.
400	250	KFS367-GRN	KFS592-GRN
475	250	KFS369-GRN	KFS594-GRN
550	250	KFS371-GRN	KFS596-GRN
625	250	KFS373-GRN	KFS598-GRN
700	250	KFS375-GRN	KFS600-GRN
775	250	KFS377-GRN	KFS602-GRN
850	250	KFS379-GRN	KFS604-GRN
925	240	KFS381-GRN	KFS606-GRN
1000	240	KFS383-GRN	KFS608-GRN
1075	220	KFS385-GRN	KFS610-GRN
1150	220	KFS387-GRN	KFS612-GRN
1225	220	KFS389-GRN	KFS614-GRN
1300	200	KFS391-GRN	KFS616-GRN
1375	200	KFS393-GRN	KFS618-GRN
1450	200	KFS395-GRN	KFS620-GRN
1525	180	KFS397-GRN	KFS622-GRN
1600	180	KFS399-GRN	KFS624-GRN
1675	180	KFS401-GRN	KFS626-GRN
1750	150	KFS403-GRN	KFS628-GRN
1825	150	KFS405-GRN	KFS630-GRN
1900	120	KFS407-GRN	KFS632-GRN
1975	110	KFS409-GRN	KFS634-GRN

DOGHE IN POLIETILENE VERDE

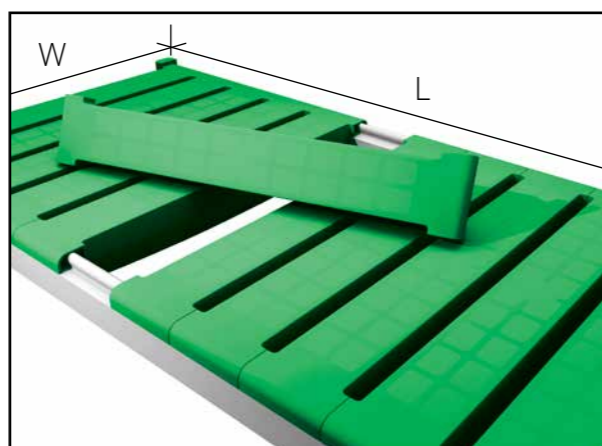

Completo di n° 4 tasselli di aggancio alle spalle

## RIPIANO CON DOGHE IN POLIETILENE PER SCAFFALE ESPOSITORE

Lunghezza mm (L)	Portata kg (c.u.d.)	Art.	Profondità 600 mm (W) Descrizione
400	250	KFD592	Ripiano espositore (HD-PE) con barra anticaduta 600x400
475	250	KFD594	Ripiano espositore (HD-PE) con barra anticaduta 600x475
550	250	KFD596	Ripiano espositore (HD-PE) con barra anticaduta 600x550
625	250	KFD598	Ripiano espositore (HD-PE) con barra anticaduta 600x625
700	250	KFD600	Ripiano espositore (HD-PE) con barra anticaduta 600x700
775	250	KFD602	Ripiano espositore (HD-PE) con barra anticaduta 600x775
850	250	KFD604	Ripiano espositore (HD-PE) con barra anticaduta 600x850
925	240	KFD606	Ripiano espositore (HD-PE) con barra anticaduta 600x925
1000	240	KFD608	Ripiano espositore (HD-PE) con barra anticaduta 600x1000
1075	220	KFD610	Ripiano espositore (HD-PE) con barra anticaduta 600x1025
1150	220	KFD612	Ripiano espositore (HD-PE) con barra anticaduta 600x1150
1225	220	KFD614	Ripiano espositore (HD-PE) con barra anticaduta 600x1225
1300	200	KFD616	Ripiano espositore (HD-PE) con barra anticaduta 600x1300
1375	200	KFD618	Ripiano espositore (HD-PE) con barra anticaduta 600x1375
1450	180	KFD620	Ripiano espositore (HD-PE) con barra anticaduta 600x1450
1525	180	KFD622	Ripiano espositore (HD-PE) con barra anticaduta 600x1525
1600	180	KFD624	Ripiano espositore (HD-PE) con barra anticaduta 600x1600
1675	180	KFD626	Ripiano espositore (HD-PE) con barra anticaduta 600x1675

DOGHE IN POLIETILENE GRIGIO CHIARO

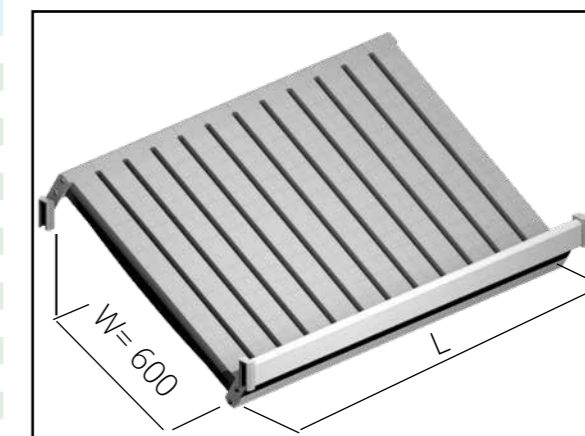

Completo di n° 4 tasselli di aggancio alle spalle

## SPALLA CENTRALE DI INTEGRAZIONE IN ALLUMINIO

Altezza mm (H)	Portata kg (c.u.d.)	Profondità integrazione 150 (W) Art.	Profondità integrazione 225 (W) Art.	Profondità integrazione 300 (W) Art.
950	1000	KIS091	KIS092	KIS093
1250	1000	KIS121	KIS122	KIS123
1550	1000	KIS151	KIS152	KIS153
1700	1000	KIS171	KIS172	KIS173
1850	1000	KIS181	KIS182	KIS183
2000	1000	KIS201	KIS202	KIS203
2150	1000	KIS211	KIS212	KIS213
2450	1000	KIS241	KIS242	KIS243

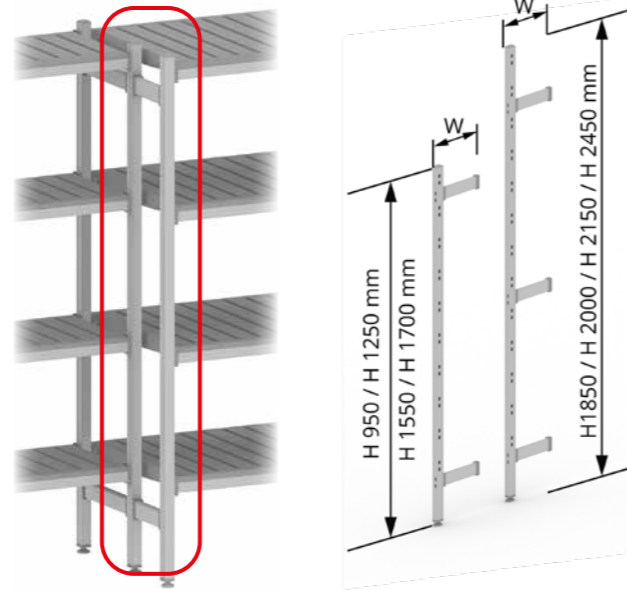

## SPALLA TERMINALE IN ALLUMINIO CON PARETE LATERALE

Altezza mm (H)	Portata kg (c.u.d.)	Profondità 300 (W) Art.	Profondità 375 (W) Art.	Profondità 450 (W) Art.	Profondità 525 (W) Art.	Profondità 600 (W) Art.
950	1000	KTC290	KTC365	KTC440	KTC515	KTC590
1250	1000	KTC294	KTC369	KTC444	KTC519	KTC594
1550	1000	KTC298	KTC373	KTC448	KTC523	KTC598
1700	1000	KTC300	KTC375	KTC450	KTC525	KTC600
1850	1000	KTC301	KTC376	KTC451	KTC526	KTC601
2000	1000	KTC302	KTC377	KTC452	KTC527	KTC602
2150	1000	KTC303	KTC378	KTC453	KTC528	KTC603
2450	1000	KTC304	KTC379	KTC454	KTC529	KTC604

## SPALLA CENTRALE IN ALLUMINIO CON PARETE LATERALE

Altezza mm (H)	Portata kg (c.u.d.)	Profondità 300 (W) Art.	Profondità 375 (W) Art.	Profondità 450 (W) Art.	Profondità 525 (W) Art.	Profondità 600 (W) Art.
950	1000	KCC290	KCC365	KCC440	KCC515	KCC590
1250	1000	KCC294	KCC369	KCC444	KCC519	KCC594
1550	1000	KCC298	KCC373	KCC448	KCC523	KCC598
1700	1000	KCC300	KCC375	KCC450	KCC525	KCC600
1850	1000	KCC301	KCC376	KCC451	KCC526	KCC601
2000	1000	KCC302	KCC377	KCC452	KCC527	KCC602
2150	1000	KCC303	KCC378	KCC453	KCC528	KCC603
2450	1000	KCC304	KCC379	KCC454	KCC529	KCC604

### Profondità +150

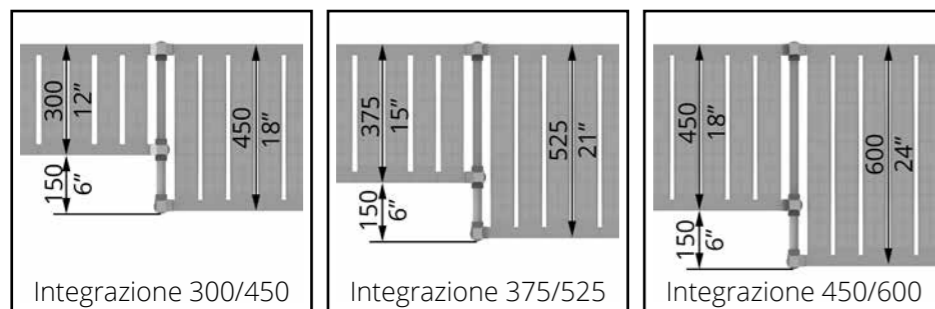

Completa di:  
- basi regolabili  
- tappi  
- staffe accoppiamento spalle

### Profondità +225

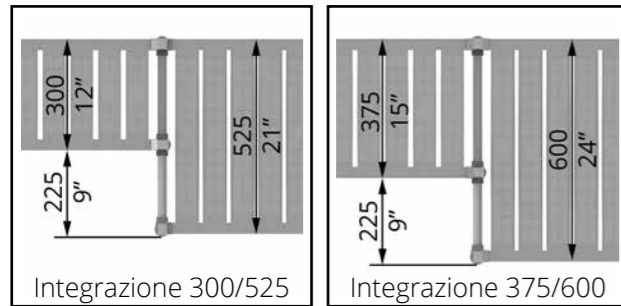

Esempio composizione in cella

### Profondità +300

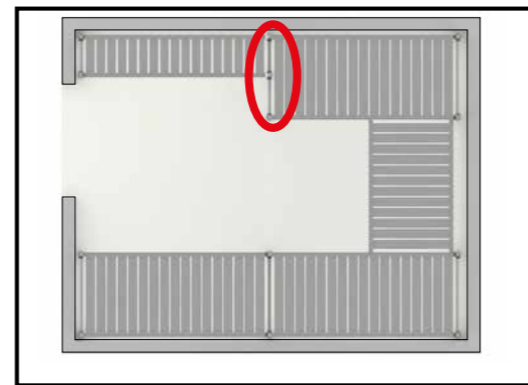
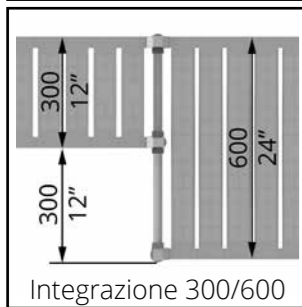

Versione valida per H 950, H 1250, H 1550 e H 1700 mm

Versione valida per H 1850, H 2000 e H 2150 mm

Versione valida per H 2450 mm

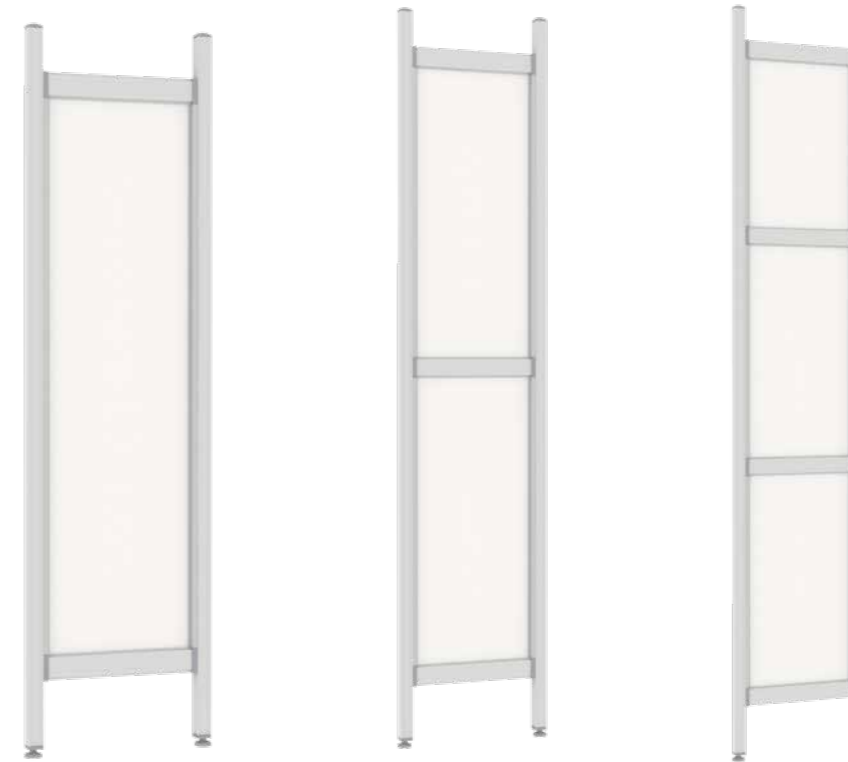

Gamma colori pannelli STANDARD\*



\*eventuali colori speciali su richiesta

Completa di basi regolabili, tappi e pannelli di chiusura

## BARRA APPENDERIA TRA PIANTANE SPALLE

Lunghezza mm (L)	Art.	Lunghezza mm (L)	Art.
400	KFG004	1225	KFG015
475	KFG005	1300	KFG016
550	KFG006	1375	KFG017
625	KFG007	1450	KFG018
700	KFG008	1525	KFG019
775	KFG009	1600	KFG020
850	KFG010	1675	KFG021
925	KFG011	1750	KFG022
1000	KFG012	1825	KFG023
1075	KFG013	1900	KFG024
1150	KFG014	1975	KFG025

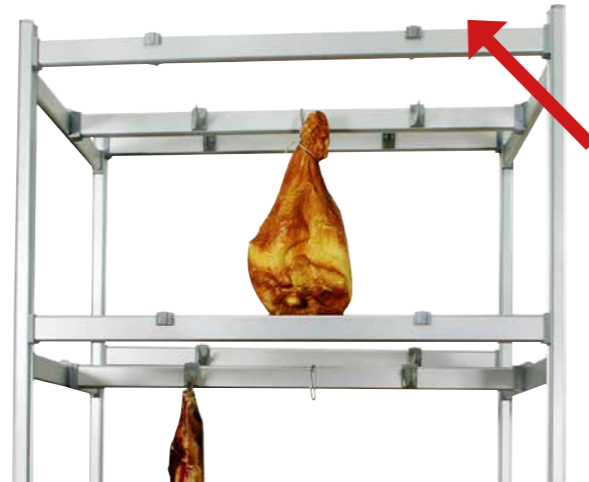

## BARRA APPENDERIA TRA TRVERSE SPALLE

Lunghezza mm (L)	Art.	Lunghezza mm (L)	Art.
400	KFGL04	1225	KFGL15
475	KFGL05	1300	KFGL16
550	KFGL06	1375	KFGL17
625	KFGL07	1450	KFGL18
700	KFGL08	1525	KFGL19
775	KFGL09	1600	KFGL20
850	KFGL10	1675	KFGL21
925	KFGL11	1750	KFGL22
1000	KFGL12	1825	KFGL23
1075	KFGL13	1900	KFGL24
1150	KFGL14	1975	KFGL25

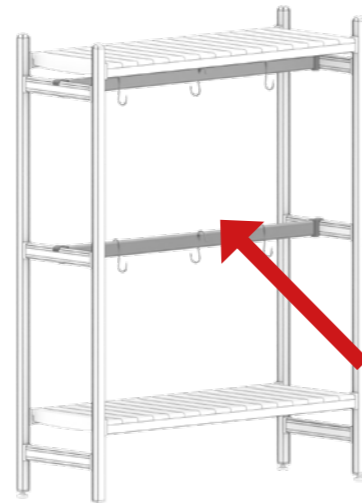

### GANCIO A "S"

Art.	Descrizione
SPX313	Gancio in acciaio inox a "S" H160 mm, Ø6 mm, per barre gancera

### GANCIO IN POLIETILENE

Art.	Descrizione
SPX300	Gancio in polietilene portata 50 kg, per barre gancera

## SPONDA ANTICADUTA PESANTE LONGITUDINALE

Lunghezza mm (L)	Art.	Lunghezza mm (L)	Art.
400	KFG004	1225	KFG015
475	KFG005	1300	KFG016
550	KFG006	1375	KFG017
625	KFG007	1450	KFG018
700	KFG008	1525	KFG019
775	KFG009	1600	KFG020
850	KFG010	1675	KFG021
925	KFG011	1750	KFG022
1000	KFG012	1825	KFG023
1075	KFG013	1900	KFG024
1150	KFG014	1975	KFG025



## SPONDA ANTICADUTA PESANTE RAPIDA

Lunghezza mm (L)	Art.	Lunghezza mm (L)	Art.
400	KFGR04	1225	KFGR15
475	KFGR05	1300	KFGR16
550	KFGR06	1375	KFGR17
625	KFGR07	1450	KFGR18
700	KFGR08	1525	KFGR19
775	KFGR09	1600	KFGR20
850	KFGR10	1675	KFGR21
925	KFGR11	1750	KFGR22
1000	KFGR12	1825	KFGR23
1075	KFGR13	1900	KFGR24
1150	KFGR14	1975	KFGR25



## SPONDA ANTICADUTA LIGHT LONGITUDINALE

Lunghezza mm (L)	Art.	Lunghezza mm (L)	Art.
400	KFGT04	1000	KFGT12
475	KFGT05	1075	KFGT13
550	KFGT06	1150	KFGT14
625	KFGT07	1225	KFGT15
700	KFGT08	1300	KFGT16
775	KFGT09	1375	KFGT17
850	KFGT10	1450	KFGT18
925	KFGT11	1525	KFGT19



## SPONDA ANTICADUTA PESANTE TRASVERSALE

Profondità mm (W)	300	375	450	525	600
Art.	KFG300	KFG375	KFG450	KFG525	KFG600

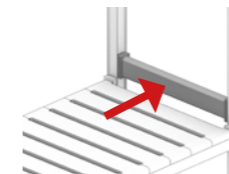

## SPONDA ANTICADUTA LIGHT TRASVERSALE

Profondità mm (W)	300	375	450	525	600
Art.	KFGT30	KFGT37	KFGT45	KFGT52	KFGT60

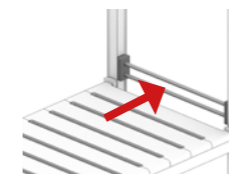

## SPONDE ANTICADUTA POSTERIORI

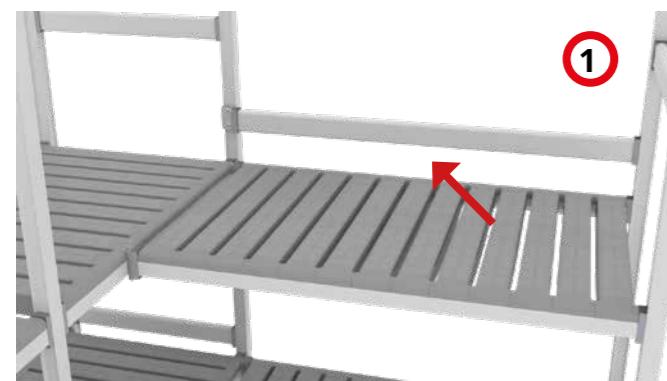

SPONDA ANTICADUTA PER ANGOLARE DESTRO

Lunghezza mm (L)	Art.	Lunghezza mm (L)	Art.
400	KFG004-LDX-P	1225	KFG015-LDX-P
475	KFG005-LDX-P	1300	KFG016-LDX-P
550	KFG006-LDX-P	1375	KFG017-LDX-P
625	KFG007-LDX-P	1450	KFG018-LDX-P
700	KFG008-LDX-P	1525	KFG019-LDX-P
775	KFG009-LDX-P	1600	KFG020-LDX-P
850	KFG010-LDX-P	1675	KFG021-LDX-P
925	KFG011-LDX-P	1750	KFG022-LDX-P
1000	KFG012-LDX-P	1825	KFG023-LDX-P
1075	KFG013-LDX-P	1900	KFG024-LDX-P
1150	KFG014-LDX-P	1975	KFG025-LDX-P

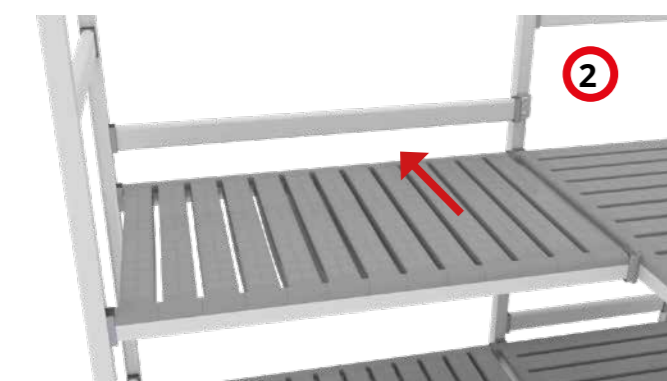

SPONDA ANTICADUTA PER ANGOLARE SINISTRO

Lunghezza mm (L)	Art.	Lunghezza mm (L)	Art.
400	KFG004-LSX-P	1225	KFG015-LSX-P
475	KFG005-LSX-P	1300	KFG016-LSX-P
550	KFG006-LSX-P	1375	KFG017-LSX-P
625	KFG007-LSX-P	1450	KFG018-LSX-P
700	KFG008-LSX-P	1525	KFG019-LSX-P
775	KFG009-LSX-P	1600	KFG020-LSX-P
850	KFG010-LSX-P	1675	KFG021-LSX-P
925	KFG011-LSX-P	1750	KFG022-LSX-P
1000	KFG012-LSX-P	1825	KFG023-LSX-P
1075	KFG013-LSX-P	1900	KFG024-LSX-P
1150	KFG014-LSX-P	1975	KFG025-LSX-P

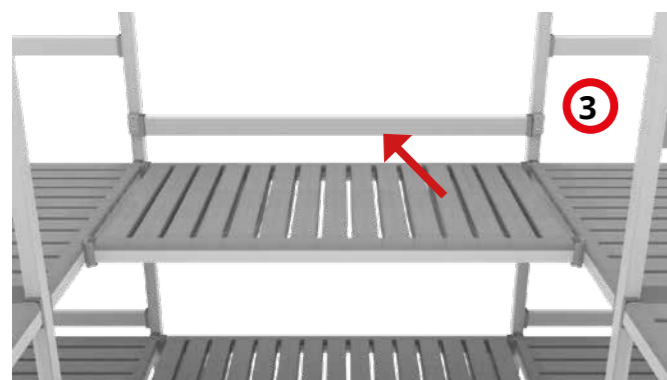

SPONDA ANTICADUTA PER SCAFFALE AD "U"

Lunghezza mm (L)	Art.	Lunghezza mm (L)	Art.
400	KFG004-U-P	1225	KFG015-U-P
475	KFG005-U-P	1300	KFG016-U-P
550	KFG006-U-P	1375	KFG017-U-P
625	KFG007-U-P	1450	KFG018-U-P
700	KFG008-U-P	1525	KFG019-U-P
775	KFG009-U-P	1600	KFG020-U-P
850	KFG010-U-P	1675	KFG021-U-P
925	KFG011-U-P	1750	KFG022-U-P
1000	KFG012-U-P	1825	KFG023-U-P
1075	KFG013-U-P	1900	KFG024-U-P
1150	KFG014-U-P	1975	KFG025-U-P

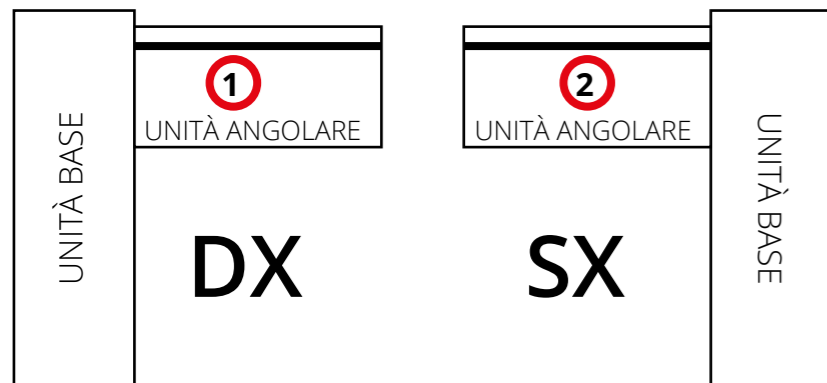

## SPONDE ANTICADUTA ANTERIORI

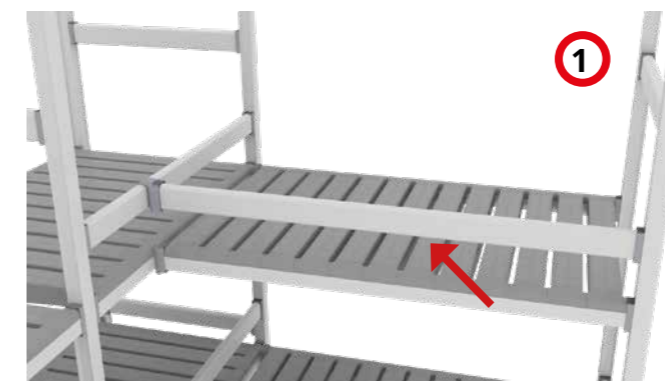

SPONDA ANTICADUTA PER ANGOLARE DESTRO

Lunghezza mm (L)	Art.	Lunghezza mm (L)	Art.
400	KFG004-LDX-A	1225	KFG015-LDX-A
475	KFG005-LDX-A	1300	KFG016-LDX-A
550	KFG006-LDX-A	1375	KFG017-LDX-A
625	KFG007-LDX-A	1450	KFG018-LDX-A
700	KFG008-LDX-A	1525	KFG019-LDX-A
775	KFG009-LDX-A	1600	KFG020-LDX-P
850	KFG010-LDX-A	1675	KFG021-LDX-A
925	KFG011-LDX-A	1750	KFG022-LDX-A
1000	KFG012-LDX-A	1825	KFG023-LDX-A
1075	KFG013-LDX-A	1900	KFG024-LDX-A
1150	KFG014-LDX-A	1975	KFG025-LDX-A

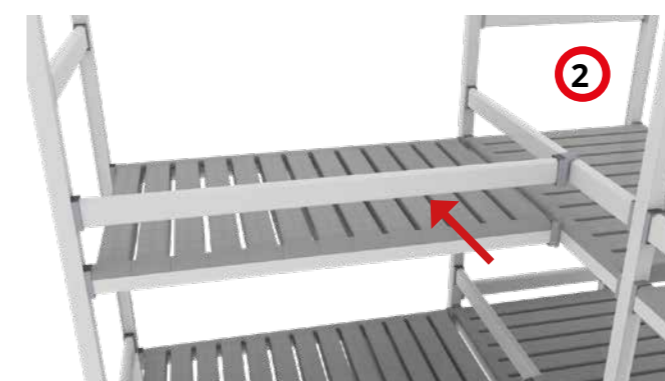

SPONDA ANTICADUTA PER ANGOLARE SINISTRO

Lunghezza mm (L)	Art.	Lunghezza mm (L)	Art.
400	KFG004-LSX-A	1225	KFG015-LSX-A
475	KFG005-LSX-A	1300	KFG016-LSX-A
550	KFG006-LSX-A	1375	KFG017-LSX-A
625	KFG007-LSX-A	1450	KFG018-LSX-A
700	KFG008-LSX-A	1525	KFG019-LSX-A
775	KFG009-LSX-A	1600	KFG020-LSX-A
850	KFG010-LSX-A	1675	KFG021-LSX-A
925	KFG011-LSX-A	1750	KFG022-LSX-A
1000	KFG012-LSX-A	1825	KFG023-LSX-A
1075	KFG013-LSX-A	1900	KFG024-LSX-A
1150	KFG014-LSX-A	1975	KFG025-LSX-A

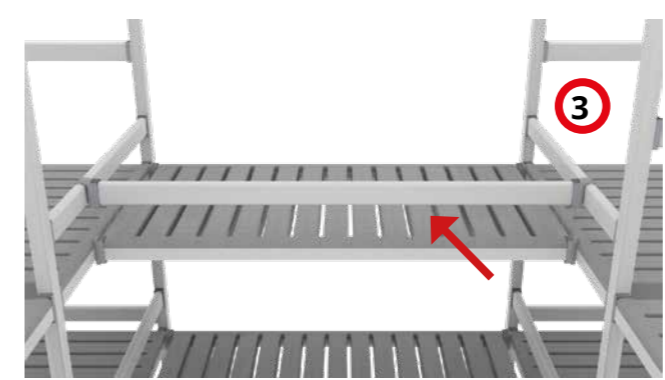

SPONDA ANTICADUTA PER SCAFFALE AD "U"

Lunghezza mm (L)	Art.	Lunghezza mm (L)	Art.
400	KFG004-U-A	1225	KFG015-U-A
475	KFG005-U-A	1300	KFG016-U-A
550	KFG006-U-A	1375	KFG017-U-A
625	KFG007-U-A	1450	KFG018-U-A
700	KFG008-U-A	1525	KFG019-U-A
775	KFG009-U-A	1600	KFG020-U-A
850	KFG010-U-A	1675	KFG021-U-A
925	KFG011-U-A	1750	KFG022-U-A
1000	KFG012-U-A	1825	KFG023-U-A
1075	KFG013-U-A	1900	KFG024-U-A
1150	KFG014-U-A	1975	KFG025-U-A



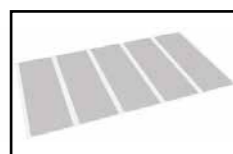

ETICHETTE ADESIVE PER SPALLE

Art.	Descrizione
KFSET2	5 etichette adesive per sigillatura asole spalle (confezione da 10 pz)



RINFORZO RIPIANO BASSO

Profondità mm (W)	300	375	450	525	600
Art.	KFRR30	KFRR37	KFRR45	KFRR52	KFRR60

solo con H ripiano 320 mm da terra

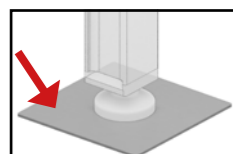

PIASTRA RIPARTIZIONE CARICHI

Art.	Descrizione
KFSRC2	Piastra ripartizione carichi a pavimento 100 x 100 x H 4 mm

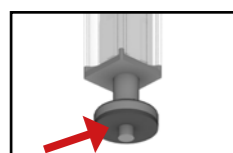

BASE REGOLABILE CON PERNO DI FISSAGGIO

Art.	Descrizione
KFBPS2	Base regolabile con perno di fissaggio a pavimento / soffitto (guarnizione in gomma inclusa)



BASE SPECIALE INOX PER SOLUZIONI MARITTIME

Art.	Descrizione
KFSEA1	Base speciale inox per soluzioni marittime (bulloneria di fissaggio esclusa)



STAFFA FISSAGGIO A PARETE

Art.	Descrizione
KFS-FP2	Staffa fissaggio spalle a parete (bulloneria di fissaggio esclusa)

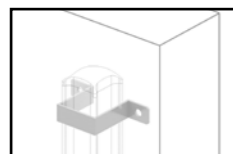

STAFFA OMEGA FISSAGGIO DIRETTO

Art.	Descrizione
KFS-FP4	Staffa fissaggio spalle a parete (bulloneria di fissaggio esclusa)



STAFFA REGOLABILE FISSAGGIO PARETE SPALLA

Art.	Descrizione
KFS-FP6	Staffa regolabile (20-50 mm) per fissaggio a parete spalla

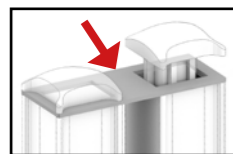

STAFFA ACCOPPIAMENTO SPALLE

Art.	Descrizione
KFS-AS2	Staffa accoppiamento spalle in acciaio inox (nel senso della profondità)



BOCCOLA PER RUOTA CON FRENO PER SCAFFALE MOBILE

Art.	Descrizione
KTRTS5	Boccola per alloggiamento ruota Art. RTSCF5



RUOTA GIREVOLE IN RESINA PER SCAFFALE MOBILE

Art.	Descrizione
RTSCF5	Ruota girevole in resina Ø 125 mm con freno (da abbinare sempre con art. KTRTS5)

Aggiungendo la boccola e la ruota girevole la scaffalatura aumenta la sua altezza di 135 mm. Capacità di carico massimo di 125 kg.



PARACOLPI IN GOMMA Ø 95 MM PER SCAFFALE MOBILE

Art.	Descrizione
PCSCF5	Paracolpi in gomma ø 95 mm (optional)

Con l'aggiunta del paracolpi la larghezza dello scaffale aumenta di 60 mm



DOGA PER APPENDERIA

Tipo ripiano	Profondità mm (W)				
	300	375	450	525	600
Polietilene					
Alluminio ventilato	KFEB30	KFEB37	KFEB45	KFEB52	KFEB60
Alluminio pieno					



GANCIO A "S"

Art.	Descrizione
SPX313	Gancio in acciaio inox a "S" H160 mm, Ø6 mm, per barre gancera



GABBIA DI SICUREZZA

Art.	Descrizione
KFGD55	Gabbia di sicurezza in acciaio inox ( 920 x 600x H 390 mm ) - Lucchetto escluso



MODULO PORTAVASSOI

Art.	Descrizione
KFMPV5	Modulo portavassoi GN in alluminio / acciaio inox ( 410 x 600x H 390 mm )



KIT GASTRONORM

Tipo ripiano	Profondità mm (W)				
	300	375	450	525	600
POLIETILENE					
ALLUMINIO VENTILATO	NON DISPONIBILE	KFGS37	NON DISPONIBILE	NON DISPONIBILE	NON DISPONIBILE
ALLUMINIO PIENO					

Nato dall'esigenza alimentare di non appoggiare nulla a pavimento lasciando uno spazio idoneo alla pulizia. I bancali in alluminio vengono forniti come "Coppia spalle" + "Ripiano". In questo modo potrete costruire il bancale perfetto per vostre esigenze di dimensioni cella. La portata del bancale è direttamente proporzionale alla portata del ripiano abbinato.

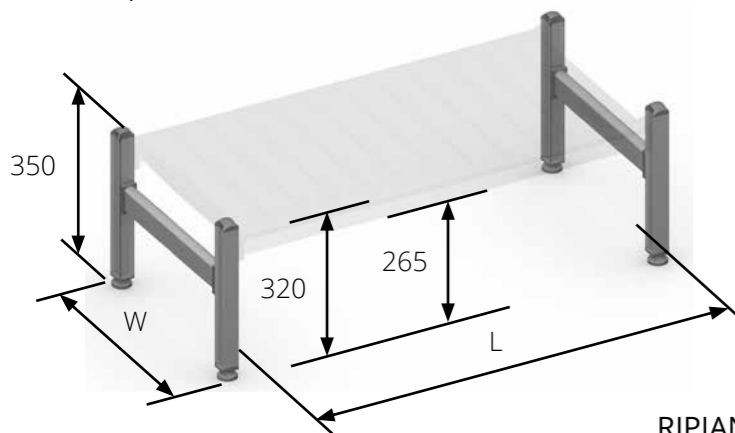

## COPPIA SPALLE PER BANCALE

Altezza tot 350 mm Art.	Profondità mm (W)				
	300	375	450	525	600
Art.	KFB300	KFB375	KFB450	KFB525	KFB600

## RIPIANO CON DOGHE IN POLIETILENE

Lunghezza mm (L)	Portata kg (c.u.d.)	Profondità 300 (W) Art.	Profondità 375 (W) Art.	Profondità 450 (W) Art.	Profondità 525 (W) Art.	Profondità 600 (W) Art.
400	250	KFS292	KFS367	KFS442	KFS517	KFS592
475	250	KFS294	KFS369	KFS444	KFS519	KFS594
550	250	KFS296	KFS371	KFS446	KFS521	KFS596
625	250	KFS298	KFS373	KFS448	KFS523	KFS598
700	250	KFS300	KFS375	KFS450	KFS525	KFS600
775	250	KFS302	KFS377	KFS452	KFS527	KFS602
850	250	KFS304	KFS379	KFS454	KFS529	KFS604
925	240	KFS306	KFS381	KFS456	KFS531	KFS606
1000	240	KFS308	KFS383	KFS458	KFS533	KFS608
1075	220	KFS310	KFS385	KFS460	KFS535	KFS610
1150	220	KFS312	KFS387	KFS462	KFS537	KFS612
1225	220	KFS314	KFS389	KFS464	KFS539	KFS614
1300	200	KFS316	KFS391	KFS466	KFS541	KFS616
1375	200	KFS318	KFS393	KFS468	KFS543	KFS618
1450	200	KFS320	KFS395	KFS470	KFS545	KFS620
1525	180	KFS322	KFS397	KFS472	KFS547	KFS622
1600	180	KFS324	KFS399	KFS474	KFS549	KFS624
1675	180	KFS326	KFS401	KFS476	KFS551	KFS626
1750	150	KFS328	KFS403	KFS478	KFS553	KFS628
1825	150	KFS330	KFS405	KFS480	KFS555	KFS630
1900	120	KFS332	KFS407	KFS482	KFS557	KFS632
1975	110	KFS334	KFS409	KFS484	KFS559	KFS634

DOGHE IN POLIETILENE GRIGIO CHIARO

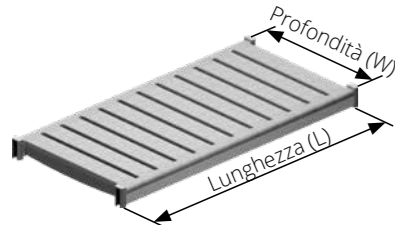

Completo di n°4 tasselli di aggancio alle spalle

Per altri tipi di ripiano fare riferimento alle tabelle da pagina 22



## RINFORZO PER RIPIANO BASSO

Profondità mm	300 (W)	375 (W)	450 (W)	525 (W)	600 (W)
Art.	KFRR30	KFRR37	KFRR45	KFRR52	KFRR60

Consigliato per misure superiori a 1225 mm

## SUPPORTI PER ETICHETTE

La guida, dal design lineare ed elegante, si adatta a tutte le lunghezze degli scaffali. È disponibile esclusivamente al momento dell'ordine della scaffalatura.



Portaetichette senza cover

Portaetichette con cover

Art.	Descrizione
LHPROF-0475	Profilo Portaetichette per longherone L 475 mm
LHPROF-0550	Profilo Portaetichette per longherone L 550 mm
LHPROF-0625	Profilo Portaetichette per longherone L 625 mm
LHPROF-0700	Profilo Portaetichette per longherone L 700 mm
LHPROF-0775	Profilo Portaetichette per longherone L 775mm
LHPROF-0850	Profilo Portaetichette per longherone L 850 mm
LHPROF-0925	Profilo Portaetichette per longherone L 925 mm
LHPROF-1000	Profilo Portaetichette per longherone L 1000 mm
LHPROF-1075	Profilo Portaetichette per longherone L 1075 mm
LHPROF-1150	Profilo Portaetichette per longherone L 1150 mm
LHPROF-1225	Profilo Portaetichette per longherone L 1225 mm
LHPROF-1300	Profilo Portaetichette per longherone L 1300 mm
LHPROF-1375	Profilo Portaetichette per longherone L 1375 mm
LHPROF-1450	Profilo Portaetichette per longherone L 1450 mm
LHPROF-1525	Profilo Portaetichette per longherone L 1525 mm
LHPROF-1600	Profilo Portaetichette per longherone L 1600 mm
LHPROF-1675	Profilo Portaetichette per longherone L 1675 mm
LHPROF-1750	Profilo Portaetichette per longherone L 1750 mm
LHPROF-1825	Profilo Portaetichette per longherone L 1825 mm
LHPROF-1900	Profilo Portaetichette per longherone L 1900 mm
LHPROF-1975	Profilo Portaetichette per longherone L 1975 mm
LBLHLD	Portaetichette Orizzontale in plastica 57x40 mm
LBL-HORZCOV	Cover Trasparente per Portaetichetta Orizzontale e Verticale

## DIVISORI PER RIPIANI

Disponibili per tutte le 5 profondità dei ripiani. È possibile applicare sui divisori i portaetichette con e senza cover.



Profondità (W)	Art.
300 mm	DIV-300
375 mm	DIV-375
450 mm	DIV-450
525 mm	DIV-525
600 mm	DIV-600

# MENSOLE A PARETE

La mensola a parete ti permette di sfruttare spazi che altrimenti resterebbero inutilizzati. Le profondità dei ripiani sono da 300 mm o 375 mm e le lunghezze vanno da 400 mm fino a 1225 mm (vedi tabella da pagina 22). Il ripiano è disponibile con doghe in polietilene grigio o in alluminio. La sua portata massima è di 50 kg.

## COPPIA ATTACCHI TERMINALI A PARETE

Profondità mm (W)	300	375
Art.	MFB300	MFB375

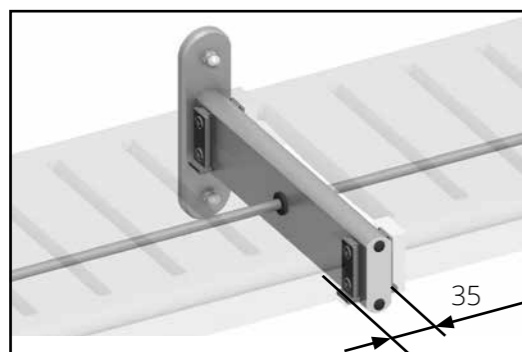
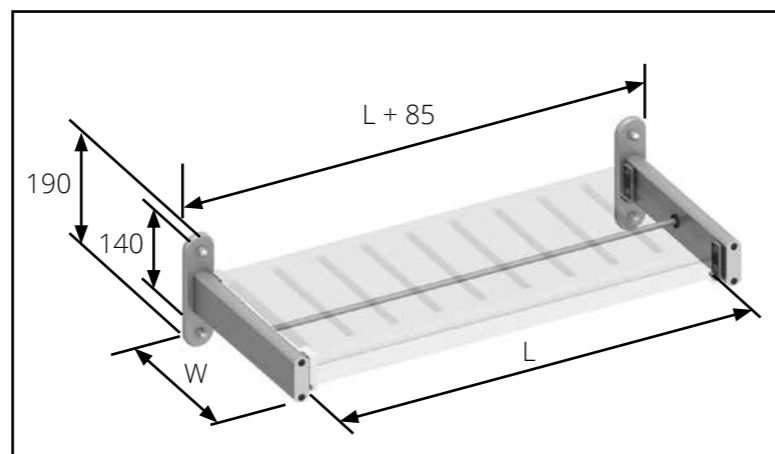

## STAFFA CENTRALE DI CONNESSIONE

Profondità mm (W)	300	375
Art.	MFC300	MFC375



# SHELVING KIT



Composto da 2 spalle e 4 ripiani. Ingombro massimo 995 x 375/450 x H1700 mm. L'altezza dei ripiani è fissa.

## SHELVING KIT

Art.	Dimensioni
FS3714	995 x 375 x H1700 mm
FS4514	995 x 450 x H1700 mm

240 kg portata per ripiano

Portata totale 960 kg

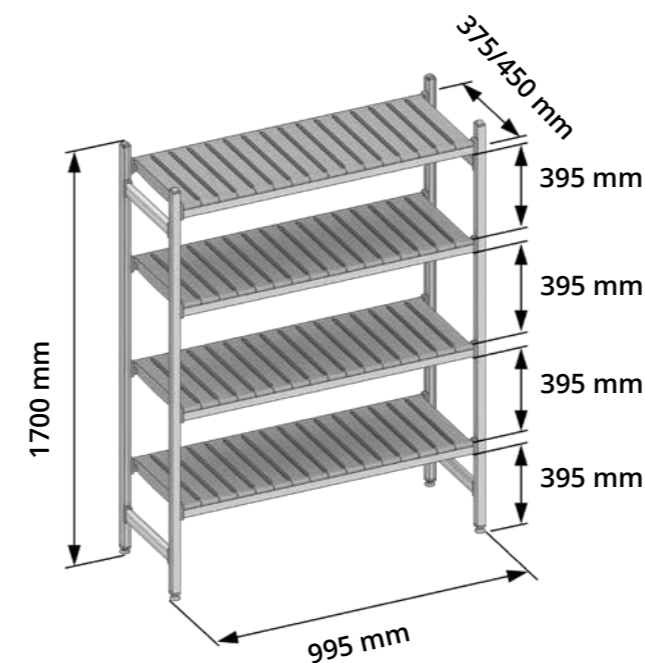

Peso: 16/18 kg cad

Doghe smontabili



Basi regolabili

Fornitura in pallet da 12 a 18 pezzi



2050 mm





## SCAFFALATURA CON GUIDE TOP Series

Disponibili in un'unica altezza pari a 2000 mm, le Scaffalature con Guide ad "L" sono la soluzione ideale per ottimizzare lo stoccaggio di vasche Gastronorm, cassette ISO 6040 e cestelli per lavastoviglie industriali. Le tre tipologie di campata, possono essere combinate tra loro oppure con i nostri ripiani TOP Series per creare scaffalature lineari continue. Le guide di queste spalle hanno posizione fissa e vengono fornite già montate.



Scaffale con guide ad "L" per Vasche Gastronorm 325x525 mm (12 posizioni)



Scaffale con guide ad "L" per Cassette 400x600 mm (7 posizioni)



Scaffale con guide ad "L" per Cestelli Lavastoviglie 500x500 mm (9 posizioni)

## SPALLE CON GUIDE A "L"

Descrizione	Art.	Altezza	Profondità	Descrizione	Art.	Altezza	Profondità
SPALLA CENTRALE H2000-L600 7 + 7 GUIDE	KFC602-L07/L07	2000 mm	600 mm	SPALLA CENTRALE H2000-L600 7 + 9 GUIDE	KFC602-L07/L09	2000 mm	600 mm

Descrizione	Art.	Altezza	Profondità	Descrizione	Art.	Altezza	Profondità
SPALLA CENTRALE H2000-L600 7 + 12 GUIDE	KFC602-L07/L12	2000 mm	600 mm	SPALLA CENTRALE H2000-L600 7 GUIDE + RIPIANI	KFC602-L07/SHELF	2000 mm	600 mm
SPALLA CENTRALE H2000-L600 9 + 9 GUIDE	KFC602-L09/L09	2000 mm	600 mm	SPALLA CENTRALE H2000-L600 9 GUIDE + RIPIANI	KFC602-L09/SHELF	2000 mm	600 mm
SPALLA CENTRALE H2000-L600 9 + 12 GUIDE	KFC602-L09/L12	2000 mm	600 mm	SPALLA CENTRALE H2000-L600 12 + 12 GUIDE	KFC602-L12/L12	2000 mm	600 mm
SPALLA CENTRALE H2000-L600 12 GUIDE + RIPIANI	KFC602-L12/SHELF	2000 mm	600 mm	SPALLA TERMINALE H2000-L600 7 GUIDE	KFT602-L07	2000 mm	600 mm

Descrizione	Art.	Altezza	Profondità	Descrizione	Art.	Altezza	Profondità
SPALLA TERMINALE H2000-L600 9 GUIDE	KFT602-L09	2000 mm	600 mm	SPALLA TERMINALE H2000-L600 12 GUIDE	KFT602-L12	2000 mm	600 mm

## KIT 4 TRAVERSE FRONTALI

Descrizione	Art.	Lunghezza
SERIE 4 TRAVERSE FRONTALI SCAFFALATURA PER CESTELLI LAVASTOVIGLIE	S2CL-DCSUPPL-DWS	521 mm
SERIE 4 TRAVERSE FRONTALI SCAFFALATURA PER VASCHE GASTRONORM	S2CL-DCSUPPL-GN1	361 mm
SERIE 4 TRAVERSE FRONTALI SCAFFALATURA PER CASSETTE ISO 6040	S2CL-DCSUPPL-ISO	415 mm

## PANNELLO ANTIPOLVERE (ACCESSORIO)

Descrizione	Art.
PANNELLO ANTIPOLVERE PER SCAFFALE CASSETTE ISO 6040	TOP-DC-ISO
PANNELLO ANTIPOLVERE PER SCAFFALE VASCHE GASTRONORM	TOP-DC-GN1
PANNELLO ANTIPOLVERE PER SCAFFALE CESTELLI LAVASTOVIGLIE INDUSTRIALI	TOP-DC-DWS



Queste scaffalature per vasche Gastronorm sono dotate di guide mobili che permettono di scegliere la posizione desiderata per lo stoccaggio di contenitori anche di diverse dimensioni. La struttura è disponibile in tre differenti altezze (1880, 2000 e 2120 mm) e le guide hanno una distanza minima l'una dall'altra di 120 mm.



Scaffale Gastronorm  
H 1880 mm  
(massimo 12 posizioni)

Scaffale Gastronorm  
H 2000 mm  
(massimo 13 posizioni)

Scaffale Gastronorm  
H 2120 mm  
(massimo 14 posizioni)

## SPALLE

Descrizione	Art.	Altezza	Profon.	Descrizione	Art.	Altezza	Profon.
SPALLA TERMINALE 600 PER GUIDE O RIPIANI H1880	SLS-FRAT-600-1880	1880 mm	600 mm	SPALLA CENTRALE 600 PER GUIDE O RIPIANI H1880	SLS-FRAC-600-1880	1880 mm	600 mm
SPALLA TERMINALE 600 PER GUIDE O RIPIANI H2000	SLS-FRAT-600-2000	2000 mm	600 mm	SPALLA CENTRALE 600 PER GUIDE O RIPIANI H2000	SLS-FRAC-600-2000	2000 mm	600 mm
SPALLA TERMINALE 600 PER GUIDE O RIPIANI H2120	SLS-FRAT-600-2120	2120 mm	600 mm	SPALLA CENTRALE 600 PER GUIDE O RIPIANI H2120	SLS-FRAC-600-2120	2120 mm	600 mm



## KIT TRVERSE FRONTALI

Descrizione	Art.	Lunghezza
KIT 5 TRVERSE FRONTALI PER SCAFFALE GASTRONORM	TOP-TRVS-GASTRONORM	372 mm



## COPPIA GUIDE

Descrizione	Art.	Lunghezza
COPPIA GUIDE L600 PER SCAFFALE GASTRONORM (tasselli per aggancio compresi)	TOP-RAIL-GASTRONORM	600 mm



## PANNELLO ANTIPOLVERE (ACCESSORIO)

Descrizione	Art.
PANNELLO ANTIPOLVERE PER SCAFFALE GASTRONORM	TOP-DC-GN1



Grazie alle spalle centrali, che presentano forature su entrambi i lati, è possibile creare scaffalature lineari con diverse campate di Gastronorm.

Inoltre, utilizzando le medesime spalle, si possono integrare anche campate di ripiani profondi 600 mm nella propria scaffalatura.

Per etichettare i diversi contenitori, è possibile aggiungere sulla propria scaffalatura portaetichette verticali applicati sui montanti (questo accessorio deve essere richiesto già al momento dell'ordine).







## PORTAETICHETTE (ACCESSORIO)

Descrizione	Art.
PROFILO PORTAETICHETTE VERTICALE PER MONTANTI H 1880	LVPROF-12
PROFILO PORTAETICHETTE VERTICALE PER MONTANTI H 2000	LVPROF-13
PROFILO PORTAETICHETTE VERTICALE PER MONTANTI H 2120	LVPROF-14
PORTAETICHETTE VERTICALE PLASTICA 40x57 mm	LBLHLD-VER
COVER TRASPARENTE PER LBLHLD-VER	LBL-HORZCOV

Esempio di scaffalatura lineare con 3 campate Gastronorm provviste di portaetichette e 1 campata di ripiani.



**SCAFFALATURA  
BLACK Series**

-  Grandi portate:  
fino a 250 kg per ripiano
-  Montaggio facile dei ripiani:  
massima flessibilità e robustezza
-  Uso esclusivo di viteria in  
acciaio inox - nessuna vite visibile
-  Ecologico su tutta la linea:  
dalla produzione all'uso
-  Range termico:  
da -30°C a +90°C
-  Flat packaging = risparmio sul trasporto
-  Ideale per celle frigorifere e freezer
-  Approvato idoneo per il contatto  
diretto con gli alimenti
-  Lunga durata nel tempo
-  Montaggio senza attrezzi speciali
-  Leggero
-  Facile da pulire
-  Montaggio rapido
-  Certificazione internazionale di igiene (NSF)
-  Inossidabile - Alluminio anodizzato  
20 micron
-  Massimo sfruttamento dello spazio



Doghe in Polietilene Nero Riciclato.  
Distanza tra i Ripiani Fissa

La scaffalatura Black Series è caratterizzata dall'ossidazione anodica 20 micron Nero Antracite. Grazie al suo colore, riesce a soddisfare le esigenze estetiche di presentazione del prodotto alimentare.

Unica altezza di 1700 mm, in due profondità: 450 / 600 mm e in 22 lunghezze da 400 mm a 1975 mm. I ripiani sono in 4 posizioni fisse con 395 mm di luce netta tra loro.

### SPALLA TERMINALE

Altezza mm (H)	Portata kg (c.u.d.)	Profondità 450 (W) Art.	Profondità 600 (W) Art.
1700	1000	KFTN45	KFTN60

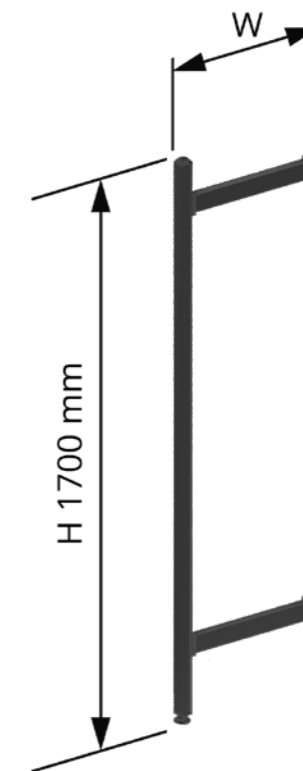

Completa di basi regolabili e tappi

### RIPIANO DOGHE POLIETILENE NERE

Lunghezza mm (L)	Portata kg (c.u.d.)	Profondità 450 (W) Art.	Profondità 600 (W) Art.
400	250	KFN442	KFN592
475	250	KFN444	KFN594
550	250	KFN446	KFN596
625	250	KFN448	KFN598
700	250	KFN450	KFN600
775	250	KFN452	KFN602
850	250	KFN454	KFN604
925	240	KFN456	KFN606
1000	240	KFN458	KFN608
1075	220	KFN460	KFN610
1150	220	KFN462	KFN612
1225	220	KFN464	KFN614
1300	200	KFN466	KFN616
1375	200	KFN468	KFN618
1450	200	KFN470	KFN620
1525	180	KFN472	KFN622
1600	180	KFN474	KFN624
1675	180	KFN476	KFN626
1750	150	KFN478	KFN628
1825	150	KFN480	KFN630
1900	120	KFN482	KFN632
1975	110	KFN484	KFN634

DOGHE IN POLIETILENE NERO ANTRACITE

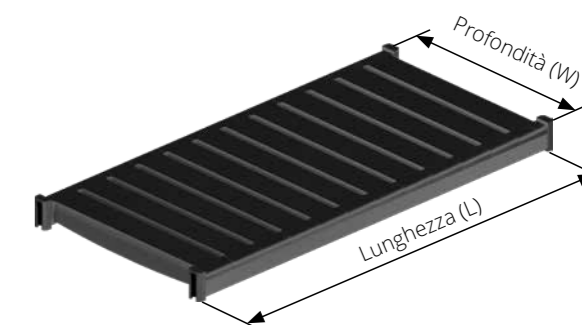

Completo di n°4 tasselli di aggancio alle spalle



**SCAFFALATURA COMPATTABILE**  
**High Density System**

La scaffalatura compattabile consente uno sfruttamento migliore dello spazio, aumentando la capacità di stoccaggio rispetto ad una normale scaffalatura fissa. Costruita in profilati di alluminio anodizzati 20 micron, la scaffalatura è interamente inossidabile ed ideale per celle frigorifere.

Le doghe dei ripiani sono smontabili e lavabili in lavastoviglie.

Le doghe possono essere in polietilene o in alluminio, certificate per il contatto diretto con gli alimenti. Il polietilene è atossico, resistente agli agenti chimici e a basso assorbimento igroscopico, non teme l'umidità. Tutta la bulloneria è in acciaio inox ed è nascosta all'interno della struttura stessa.

Resistente all'usura nel tempo ed insensibile agli sbalzi termici. L'assemblaggio ad incastro non richiede l'utilizzo di alcun utensile.

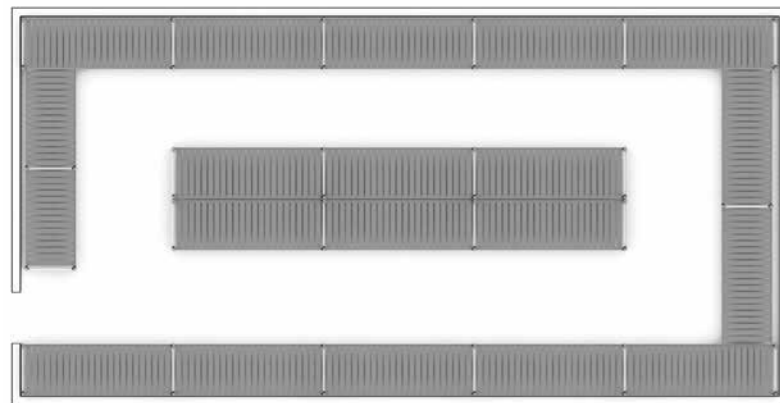

Esempio di cella 4,5x9 m (40,5 m<sup>2</sup>) attrezzata di UNITÀ STATICHE per 20.7 m<sup>2</sup>

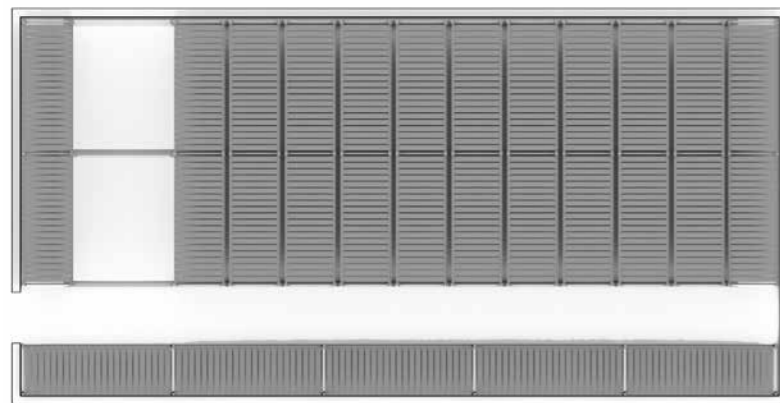

Esempio di cella 4,5x9 m (40,5 m<sup>2</sup>) attrezzata di UNITÀ MOBILI per 33.6 m<sup>2</sup>

**Soluzione Statica**  
**vs**  
**Soluzione Mobile**

**Almeno il 60%**  
**di capacità di stoccaggio in più**

## DUE TIPOLOGIE DI SCAFFALATURA COMPATTABILE



Scaffalatura compattabile con Guida a Pavimento



Scaffalatura compattabile con Guida Superiore

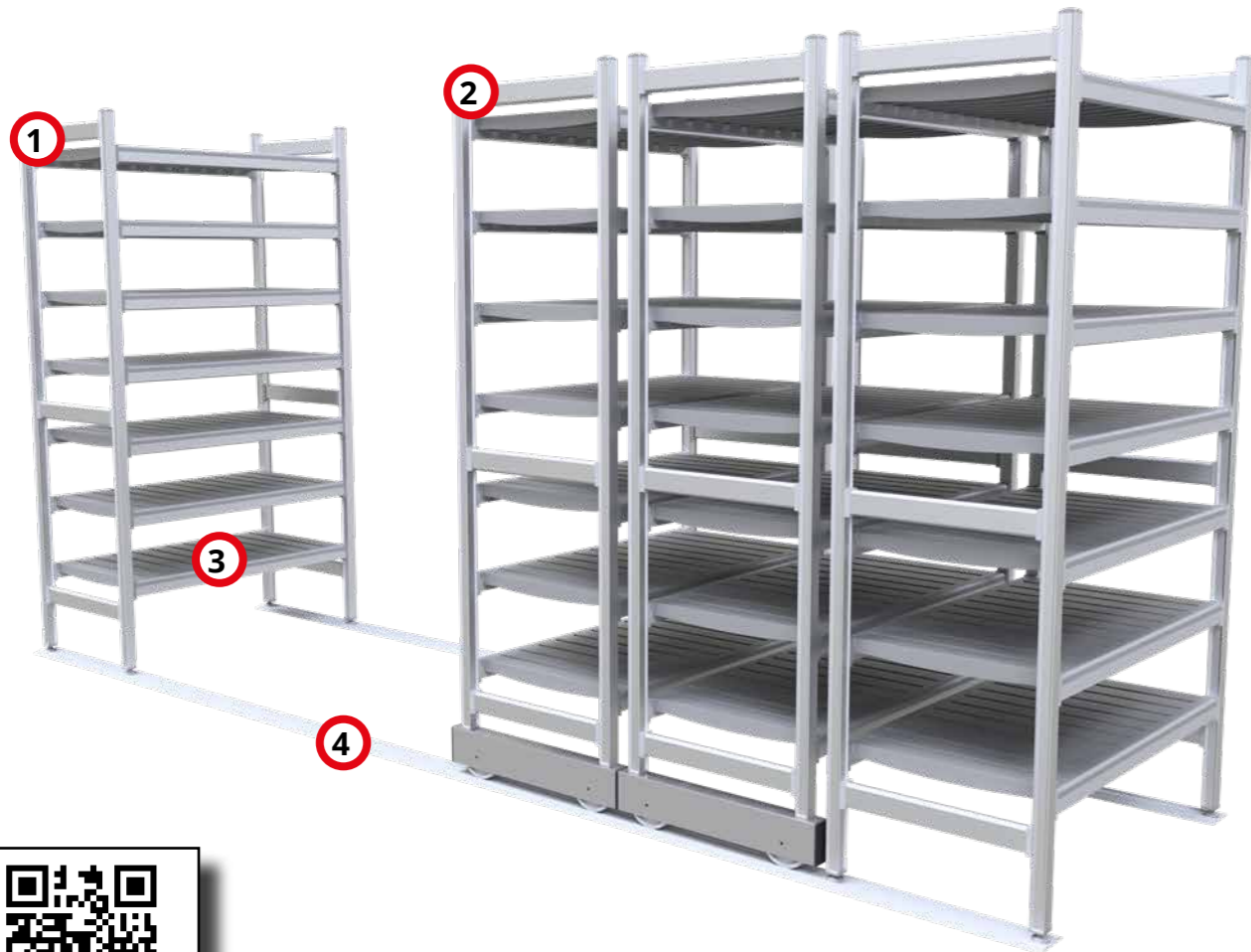

- 1 Spalla Statica
- 2 Spalla Mobile

- 3 Ripiano ventilato
- 4 Guida inferiore

## SPALLA STATICA TERMINALE - COMPATTABILE GUIDA A PAVIMENTO

Pos.	Altezza mm (H)	Profondità mm (W)				
		300	375	450	525	600
1	1700	HDTFR1700T-300S	HDTFR1700T-375S	HDTFR1700T-450S	HDTFR1700T-525S	HDTFR1700T-600S
	1850	HDTFR1850T-300S	HDTFR1850T-375S	HDTFR1850T-450S	HDTFR1850T-525S	HDTFR1850T-600S
	2000	HDTFR2000T-300S	HDTFR2000T-375S	HDTFR2000T-450S	HDTFR2000T-525S	HDTFR2000T-600S
	2150	HDTFR2150T-300S	HDTFR2150T-375S	HDTFR2150T-450S	HDTFR2150T-525S	HDTFR2150T-600S

## SPALLA STATICA CENTRALE - COMPATTABILE GUIDA A PAVIMENTO

Pos.	Altezza mm (H)	Profondità mm (W)				
		300	375	450	525	600
1	1700	HDTFR1700C-300S	HDTFR1700C-375S	HDTFR1700C-450S	HDTFR1700C-525S	HDTFR1700C-600S
	1850	HDTFR1850C-300S	HDTFR1850C-375S	HDTFR1850C-450S	HDTFR1850C-525S	HDTFR1850C-600S
	2000	HDTFR2000C-300S	HDTFR2000C-375S	HDTFR2000C-450S	HDTFR2000C-525S	HDTFR2000C-600S
	2150	HDTFR2150C-300S	HDTFR2150C-375S	HDTFR2150C-450S	HDTFR2150C-525S	HDTFR2150C-600S



Completa di basi regolabili e tappi

## SPALLA MOBILE TERMINALE - COMPATTABILE GUIDA A PAVIMENTO

Pos.	Altezza mm (H)	Profondità mm (W)		
		450	525	600
2	1700	HDTFR1700T-450M	HDTFR1700T-525M	HDTFR1700T-600M
	1850	HDTFR1850T-450M	HDTFR1850T-525M	HDTFR1850T-600M
	2000	HDTFR2000T-450M	HDTFR2000T-525M	HDTFR2000T-600M
	2150	HDTFR2150T-450M	HDTFR2150T-525M	HDTFR2150T-600M

## SPALLA MOBILE CENTRALE - COMPATTABILE GUIDA A PAVIMENTO

Pos.	Altezza mm (H)	Profondità mm (W)		
		450	525	600
2	1700	HDTFR1700C-450M	HDTFR1700C-525M	HDTFR1700C-600M
	1850	HDTFR1850C-450M	HDTFR1850C-525M	HDTFR1850C-600M
	2000	HDTFR2000C-450M	HDTFR2000C-525M	HDTFR2000C-600M
	2150	HDTFR2150C-450M	HDTFR2150C-525M	HDTFR2150C-600M

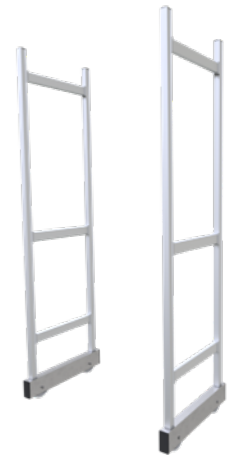

Completa di base mobile

## RIPIANO CON DOGHE IN POLIETILENE

Pos.	Lunghezza mm (L)	Profondità mm (W)				
		300	375	450	525	600
3	700	KFS300	KFS375	KFS450	KFS525	KFS600
	775	KFS302	KFS377	KFS452	KFS527	KFS602
	850	KFS304	KFS379	KFS454	KFS529	KFS604
	925	KFS306	KFS381	KFS456	KFS531	KFS606
	1000	KFS308	KFS383	KFS458	KFS533	KFS608
	1075	KFS310	KFS385	KFS460	KFS535	KFS610
	1150	KFS312	KFS387	KFS462	KFS537	KFS612
	1225	KFS314	KFS389	KFS464	KFS539	KFS614
	1300	KFS316	KFS391	KFS466	KFS541	KFS616
	1375	KFS318	KFS393	KFS468	KFS543	KFS618
	1450	KFS320	KFS395	KFS470	KFS545	KFS620
	1525	KFS322	KFS397	KFS472	KFS547	KFS622

DOGHE IN POLIETILENE GRIGIO CHIARO

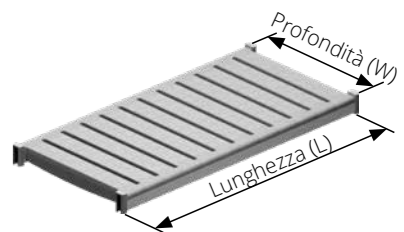

Completo di n°4 tasselli di aggancio alle spalle

### ATTENZIONE:

Per questioni di sicurezza le profondità 300 e 375 mm non sono disponibili per le UNITÀ MOBILI.

## GUIDA INFERIORE IN ALLUMINIO

Pos.	Art.	Descrizione
4	HD-FR	Guida su misura



## GIUNZIONE GUIDA INFERIORE IN ALLUMINIO

Pos.	Art.	Descrizione
4	HD-FR-LJ	Giunzione per guide a pavimento estremamente lunghe



## FISSAGGIO AGGIUNTIVO GUIDA A PAVIMENTO

Nel caso in cui si volesse fissare ulteriormente la guida a pavimento, si può richiedere la coppia tasselli cod. **HD-FR-STOPPER**



La Scaffalatura Compattabile con Guida Superiore ha le stesse caratteristiche della Scaffalatura Compattabile con Guida a Pavimento ma con il vantaggio di non avere ingombri a terra.

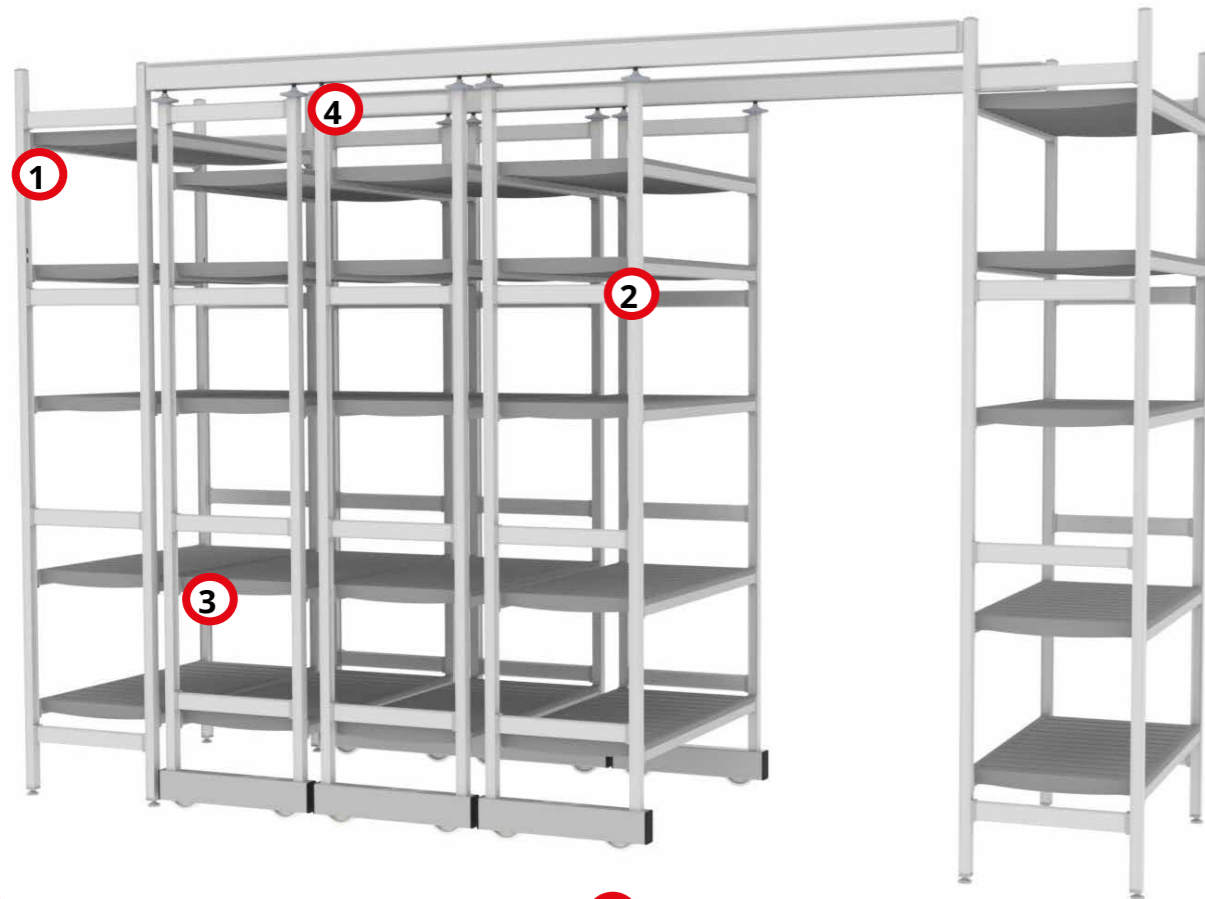

- 1** Spalla Statica
- 2** Spalla Mobile
- 3** Ripiano ventilato
- 4** Guida superiore

## SPALLA MOBILE TERMINALE COMPATTABILE GUIDA SUPERIORE

Pos.	Altezza mm (H)	Profondità mm (W)		
		450	525	600
<b>2</b>	2000	HDTUR2000T-450M	HDTUR2000T-525M	HDTUR2000T-600M
	2150	HDTUR2150T-450M	HDTUR2150T-525M	HDTUR2150T-600M
	2450	HDTUR2450T-450M	HDTUR2450T-525M	HDTUR2450T-600M

## SPALLA MOBILE CENTRALE COMPATTABILE GUIDA SUPERIORE

Pos.	Altezza mm (H)	Profondità mm (W)		
		450	525	600
<b>2</b>	2000	HDTUR2000C-450M	HDTUR2000C-525M	HDTUR2000C-600M
	2150	HDTUR2150C-450M	HDTUR2150C-525M	HDTUR2150C-600M
	2450	HDTUR2450C-450M	HDTUR2450C-525M	HDTUR2450C-600M



Completa di base mobile

## RIPIANO CON DOGHE IN POLIETILENE

Pos.	Lunghezza mm (L)	Profondità mm (W)				
		300	375	450	525	600
<b>3</b>	700	KFS300	KFS375	KFS450	KFS525	KFS600
	775	KFS302	KFS377	KFS452	KFS527	KFS602
	850	KFS304	KFS379	KFS454	KFS529	KFS604
	925	KFS306	KFS381	KFS456	KFS531	KFS606
	1000	KFS308	KFS383	KFS458	KFS533	KFS608
	1075	KFS310	KFS385	KFS460	KFS535	KFS610
	1150	KFS312	KFS387	KFS462	KFS537	KFS612
	1225	KFS314	KFS389	KFS464	KFS539	KFS614
	1300	KFS316	KFS391	KFS466	KFS541	KFS616
	1375	KFS318	KFS393	KFS468	KFS543	KFS618
	1450	KFS320	KFS395	KFS470	KFS545	KFS620
	1525	KFS322	KFS397	KFS472	KFS547	KFS622

DOGHE IN POLIETILENE GRIGIO CHIARO

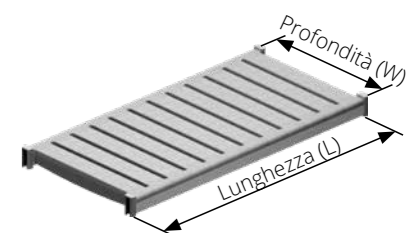

Completo di n°4 tasselli di aggancio alle spalle

### ATTENZIONE:

Per questioni di sicurezza le profondità 300 e 375 mm non sono disponibili per le UNITÀ MOBILI.

## SPALLA STATICA TERMINALE - COMPATTABILE GUIDA SUPERIORE

Pos.	Altezza mm (H)	Profondità mm (W)				
		300	375	450	525	600
<b>1</b>	2000	HDTUR2000T-300S	HDTUR2000T-375S	HDTUR2000T-450S	HDTUR2000T-525S	HDTUR2000T-600S
	2150	HDTUR2150T-300S	HDTUR2150T-375S	HDTUR2150T-450S	HDTUR2150T-525S	HDTUR2150T-600S
	2450	HDTUR2450T-300S	HDTUR2450T-375S	HDTUR2450T-450S	HDTUR2450T-525S	HDTUR2450T-600S



## SPALLA STATICA CENTRALE - COMPATTABILE GUIDA SUPERIORE

Pos.	Altezza mm (H)	Profondità mm (W)				
		300	375	450	525	600
<b>1</b>	2000	HDTUR2000C-300S	HDTUR2000C-375S	HDTUR2000C-450S	HDTUR2000C-525S	HDTUR2000C-600S
	2150	HDTUR2150C-300S	HDTUR2150C-375S	HDTUR2150C-450S	HDTUR2150C-525S	HDTUR2150C-600S
	2450	HDTUR2450C-300S	HDTUR2450C-375S	HDTUR2450C-450S	HDTUR2450C-525S	HDTUR2450C-600S

Completa di basi regolabili e tappi

## GUIDA SUPERIORE

Pos.	Art.	Descrizione
<b>4</b>	HD-UR	Guida superiore alluminio H 90 mm su misura

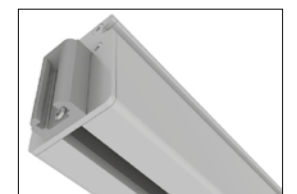

## GIUNZIONE GUIDA SUPERIORE

Pos.	Art.	Descrizione
<b>4</b>	HD-UR-LJ	Giunzione per guide superiori estremamente lunghe





**CARRELLI  
TOP Series**

Il Kit Carrelli su Misura rende facile assemblare il carrello delle misure necessarie al vostro lavoro. Costruito in profilati di alluminio anodizzati 20 micron, il carrello a scaffale è interamente inossidabile ed ideale per celle frigorifere, non teme sbalzi termici. Il Carrello Top Series gode delle medesime caratteristiche della Scaffalatura Top Series come igienicità, atossicità, resistenza agli agenti chimici, non teme l'umidità. Con le sue quattro ruote in resina piroettanti e frenate è facilmente manovrabile anche in piccoli ambienti. Disponibile nella versione di Carrello a Scaffale o Carrello Appendiera.

## COPPIA SPALLE PER CARRELLO H 1100 mm

Portata totale 150 kg / n°3 ripiani max

Art.	H	L1	L2	W1	W2
TOP-SR110-37	1100	L + 70 mm	L + 125 mm	375	435
TOP-SR110-45	1100	L + 70 mm	L + 125 mm	450	510
TOP-SR110-52	1100	L + 70 mm	L + 125 mm	525	585
TOP-SR110-60	1100	L + 70 mm	L + 125 mm	600	660

La misura "L" si riferisce alla tabella dei ripiani sotto riportata

Ingombro massimo consigliato in lunghezza 1100 mm

Portata totale 150 kg



## COPPIA SPALLE PER CARRELLO H 1400 mm

Portata totale 200 kg / n°4 ripiani max

Art.	H	L1	L2	W1	W2
TOP-SR140-37	1400	L + 70 mm	L + 125 mm	375	435
TOP-SR140-45	1400	L + 70 mm	L + 125 mm	450	510
TOP-SR140-52	1400	L + 70 mm	L + 125 mm	525	585
TOP-SR140-60	1400	L + 70 mm	L + 125 mm	600	660

La misura "L" si riferisce alla tabella dei ripiani sotto riportata

Ingombro massimo consigliato in lunghezza 1350 mm

Portata totale 200 kg



## COPPIA SPALLE PER CARRELLO H 1850 mm

Portata totale 250 kg / n°4 ripiani max

Art.	H	L1	L2	W1	W2
TOP-SR185-37	1850	L + 70 mm	L + 125 mm	375	435
TOP-SR185-45	1850	L + 70 mm	L + 125 mm	450	510
TOP-SR185-52	1850	L + 70 mm	L + 125 mm	525	585
TOP-SR185-60	1850	L + 70 mm	L + 125 mm	600	660

La misura "L" si riferisce alla tabella dei ripiani sotto riportata

Ingombro massimo consigliato in lunghezza 1750 mm

Portata totale 250 kg

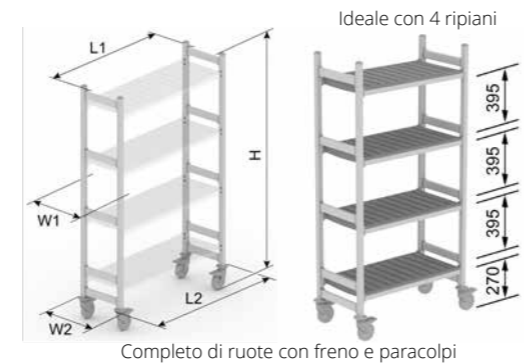

## BARRA APPENDERIA TRA PIANTANE SPALLE

Lunghezza (L) mm	Art.
700	KFG008
775	KFG009
850	KFG010
925	KFG011
1000	KFG012
1075	KFG013
1150	KFG014



Portata totale 250 kg

## BARRA APPENDERIA TRA TRAVERSE SPALLE

Lunghezza (L) mm	Art.
700	KFGL08
775	KFGL09
850	KFGL10
925	KFGL11
1000	KFGL12
1075	KFGL13
1150	KFGL14

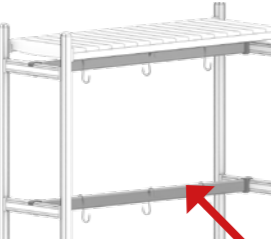

Esempio Carrello Appendiera Ideale

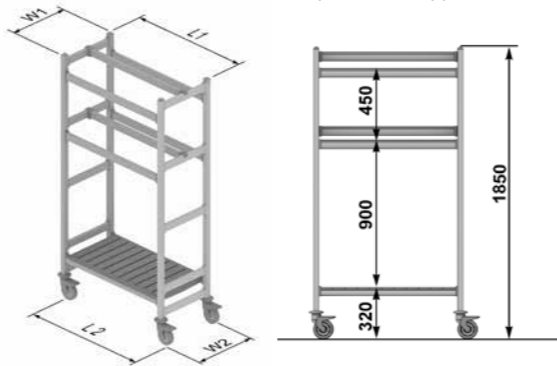

## RIPIANO CON DOGHE IN POLIETILENE

Lunghezza mm (L)	Profondità 300 (W) Art.	Profondità 375 (W) Art.	Profondità 450 (W) Art.	Profondità 525 (W) Art.	Profondità 600 (W) Art.
400	KFS292	KFS367	KFS442	KFS517	KFS592
475	KFS294	KFS369	KFS444	KFS519	KFS594
550	KFS296	KFS371	KFS446	KFS521	KFS596
625	KFS298	KFS373	KFS448	KFS523	KFS598
700	KFS300	KFS375	KFS450	KFS525	KFS600
775	KFS302	KFS377	KFS452	KFS527	KFS602
850	KFS304	KFS379	KFS454	KFS529	KFS604
925	KFS306	KFS381	KFS456	KFS531	KFS606
1000	KFS308	KFS383	KFS458	KFS533	KFS608
1075	KFS310	KFS385	KFS460	KFS535	KFS610
1150	KFS312	KFS387	KFS462	KFS537	KFS612
1225	KFS314	KFS389	KFS464	KFS539	KFS614
1300	KFS316	KFS391	KFS466	KFS541	KFS616
1375	KFS318	KFS393	KFS468	KFS543	KFS618
1450	KFS320	KFS395	KFS470	KFS545	KFS620
1525	KFS322	KFS397	KFS472	KFS547	KFS622
1600	KFS324	KFS399	KFS474	KFS549	KFS624
1675	KFS326	KFS401	KFS476	KFS551	KFS626

Per altri tipi di ripiano fare riferimento alle tabelle da pagina 22

DOGHE IN POLIETILENE GRIGIO CHIARO

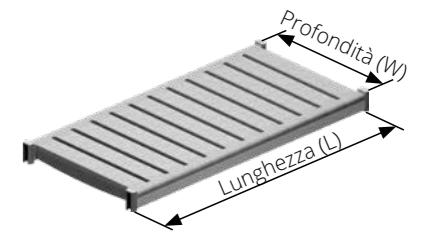

Completo di n°4 tasselli di aggancio alle spalle

## RIPIANO DOGHE POLIETILENE PER ESPOSITORE

Lunghezza mm (L)	Art.	Profondità 600 mm (W) Descrizione
400	KFD592	Ripiano espositore (HD-PE) con barra anticaduta 600x400
475	KFD594	Ripiano espositore (HD-PE) con barra anticaduta 600x475
550	KFD596	Ripiano espositore (HD-PE) con barra anticaduta 600x550
625	KFD598	Ripiano espositore (HD-PE) con barra anticaduta 600x625
700	KFD600	Ripiano espositore (HD-PE) con barra anticaduta 600x700
775	KFD602	Ripiano espositore (HD-PE) con barra anticaduta 600x775
850	KFD604	Ripiano espositore (HD-PE) con barra anticaduta 600x850
925	KFD606	Ripiano espositore (HD-PE) con barra anticaduta 600x925
1000	KFD608	Ripiano espositore (HD-PE) con barra anticaduta 600x1000
1075	KFD610	Ripiano espositore (HD-PE) con barra anticaduta 600x1025
1150	KFD612	Ripiano espositore (HD-PE) con barra anticaduta 600x1150
1225	KFD614	Ripiano espositore (HD-PE) con barra anticaduta 600x1225
1300	KFD616	Ripiano espositore (HD-PE) con barra anticaduta 600x1300
1375	KFD618	Ripiano espositore (HD-PE) con barra anticaduta 600x1375
1450	KFD620	Ripiano espositore (HD-PE) con barra anticaduta 600x1450
1525	KFD622	Ripiano espositore (HD-PE) con barra anticaduta 600x1525
1600	KFD624	Ripiano espositore (HD-PE) con barra anticaduta 600x1600
1675	KFD626	Ripiano espositore (HD-PE) con barra anticaduta 600x1675

DOGHE IN POLIETILENE GRIGIO CHIARO

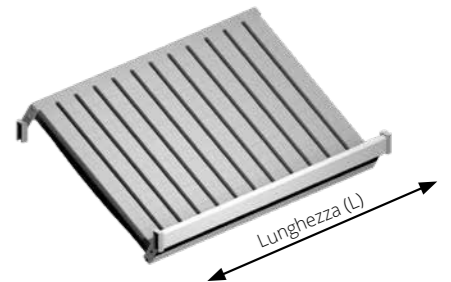

Completo di n°4 tasselli di aggancio alle spalle

## SPONDA ANTICADUTA PESANTE LONGITUDINALE

Lunghezza mm (L)	Art.	Lunghezza mm (L)	Art.
400	KFG004	1075	KFG013
475	KFG005	1150	KFG014
550	KFG006	1225	KFG015
625	KFG007	1300	KFG016
700	KFG008	1375	KFG017
775	KFG009	1450	KFG018
850	KFG010	1525	KFG019
925	KFG011	1600	KFG020
1000	KFG012	1675	KFG021





CARRELLI PORTAVASSOI  
Kombi

## Leggero, Robusto, Modulare ed Inossidabile.

Il nostro carrello portavassoi è stato studiato e realizzato per soddisfare le molteplici esigenze che giornalmente si possono presentare nei locali self-service o nelle grandi strutture alberghiere; nelle caffetterie come nelle comunità o in tutte le altre possibili aree di utilizzo.

E' composto da una resistente struttura in lega leggera protetta dalla corrosione grazie al trattamento di anodizzazione a 20 micron.

Il carrello portavassoi è completo di pannelli laterali in alluminio composito HQ, disponibili fino a 8 colori differenti, con finitura opaca o lucida, di cui 3 standard.

I vassoi vengono inseriti nel carrello e appoggiano su tubolari inox piegati.

Lo spazio tra i vassoi può essere da 75, 100, 125, 150, 175 mm oppure speciale a seconda delle necessità.

I nostri carrelli portavassoi possono essere utilizzati per vassoi GN, EN, UN o Trapezoidali, da un minimo di 7 ad un massimo di 32 vassoi, con 1 o 2 vassoi per colonna.

Le ruote sono in acciaio zincato, pivottanti e complete di paracolpi in gomma; due su quattro sono provviste di freno. Il carrello portavassoi ha una portata massima complessiva di 120 kg.

Le altezze standard del carrello portavassoi sono di 950 mm o 1680 mm.

Il carrello portavassoi è completamente personalizzabile a seconda delle vostre necessità.

## Accessori

Pannello superiore con sponde anticaduta.

Pannello posteriore con elementi di fissaggio.

Pannello inferiore.

Ruote in resina o in gomma.

Pannelli con grafica personalizzata.

Coppia di maniglie realizzate in resina ad alta densità.

## GAMMA COLORI PANNELLI STANDARD\*

	<b>RAL 9016</b> Bianco Lucido / Opaco		<b>RAL 9005</b> Nero Lucido / Opaco		<b>RAL 9006 / 9016</b> Argento / Bianco Opaco / Opaco
--	---	--	---	--	---

\*eventuali colori speciali su richiesta



Tondino inox

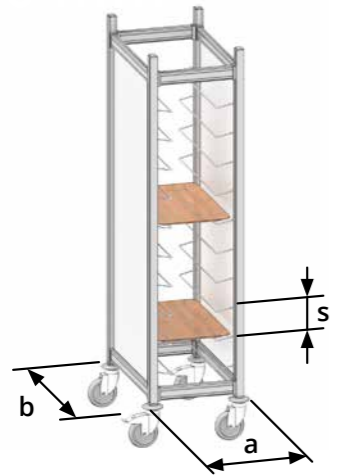

**UNA COLONNA  
UN VASSOIO PER PIANO**

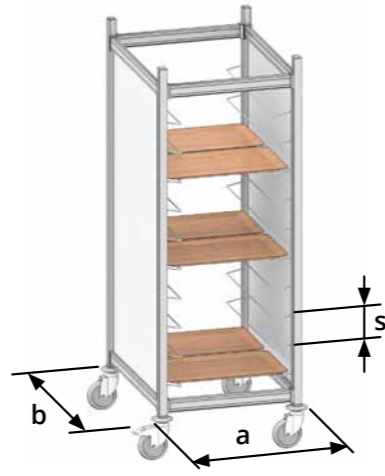

**UNA COLONNA  
DUE VASSOI PER PIANO**

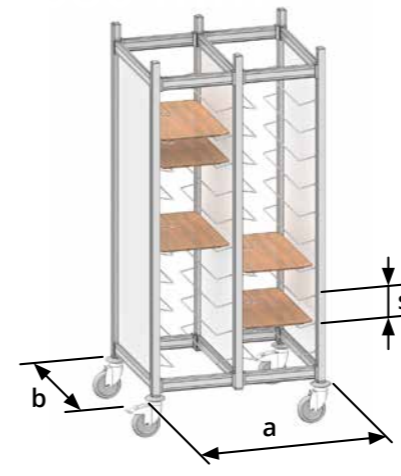

**DUE COLONNE  
UN VASSOIO PER PIANO**

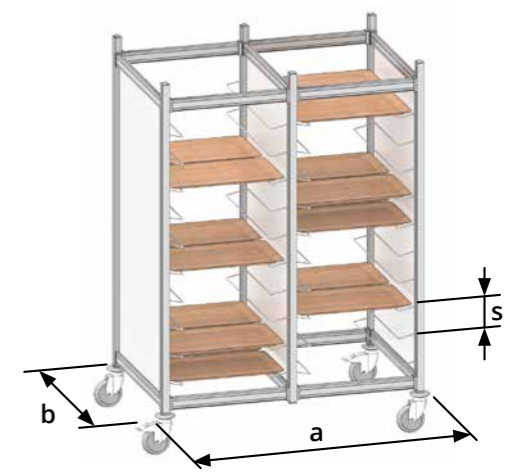

**DUE COLONNE  
DUE VASSOI PER PIANO**

## CARRELLO H1680 mm AD UNA COLONNA CON UN VASSOIO PER RIPIANO

Disposizione vassoi	Tipo Vassoio	N° Max Vassoi	Interasse Vassoi (s)	Dimensioni Carrello (mm)	Dimensioni Packaging (mm)	Peso (kg)	Volume (m³)	Art.			
	<b>GN</b> 530 x 325	7	175	(a) x (b) 460 x 680 H = 1680	1730x710x H230	22,5	0,28	GZ07N0			
		8	150			23	0,28	GZ08N1			
		10	125			24	0,28	GZ10N2			
		12	100			25	0,28	GZ12N3			
		16	75			27	0,28	GZ16N4			
		<b>EN</b> 530 x 370	7			175	(a) x (b) 505 x 680 H = 1680	1730x710x H230	22,5	0,28	EZ07N0
			8			150			23	0,28	EZ08N1
			10			125			24	0,28	EZ10N2
	12		100	25	0,28	EZ12N3					
	16		75	25	0,28	EZ16N4					

## CARRELLO H1680 mm AD UNA COLONNA CON DUE VASSOI PER RIPIANO

Disposizione vassoi	Tipo Vassoio	N° Max Vassoi	Interasse Vassoi (s)	Dimensioni Carrello (mm)	Dimensioni Packaging (mm)	Peso (kg)	Volume (m³)	Art.			
	<b>GN</b> 530 x 325	14	175	(a) x (b) 665 x 820 H = 1680	1730x850x H230	25,5	0,34	GZ14N5			
		16	150			26	0,34	GZ16N6			
		20	125			27	0,34	GZ20N7			
		24	100			28	0,28	GZ24N8			
		32	75			30	0,34	GZ32N9			
		<b>EN</b> 530 x 370	14			175	(a) x (b) 665 x 910 H = 1680	1730x940x H230	25,5	0,37	EZ14N5
			16			150			26,5	0,37	EZ16N6
			20			125			27,5	0,37	EZ20N7
			24			100			28,5	0,37	EZ24N8
	32		75	30,5	0,37	EZ32N9					
	<b>UN</b> 457 x 356		14	175	(a) x (b) 595 x 910 H = 1680	1730x940x H230			25,5	0,37	UZ14N0
			16	150					26	0,37	UZ16N1
			20	125					27	0,37	UZ20N2
			24	100					28	0,37	UZ24N3
		32	75	30			0,37	UZ32N4			

## CARRELLO H1680 mm A DUE COLONNE CON UN VASSOIO PER RIPIANO

Disposizione vassoi	Tipo Vassoio	N° Max Vassoi	Interasse Vassoi (s)	Dimensioni Carrello (mm)	Dimensioni Packaging (mm)	Peso (kg)	Volume (m³)	Art.
	<b>GN</b> 530 x 325	14	175	(a) x (b) 830 x 680 H = 1680	Due scatole 1730x710x H230	36,5	0,56	GZ14N1
		16	150			37,5	0,56	GZ16N2
		20	125			39,5	0,56	GZ20N3
		24	100			41,5	0,56	GZ24N4
		32	75			45,5	0,56	GZ32N5
	<b>EN</b> 530 x 370	14	175	(a) x (b) 920 x 680 H = 1680	Due scatole 1730x710x H230	37	0,56	EZ14N1
		16	150			38	0,56	EZ16N2
		20	125			40	0,56	EZ20N3
		24	100			42	0,56	EZ24N4
		32	75			46	0,56	EZ32N5
	<b>UN</b> 457 x 356	14	175	(a) x (b) 890 x 610 H = 1680	Due scatole 1730x640x H230	36,5	0,51	UZ14N1
		16	150			37,5	0,51	UZ16N2
		20	125			39,5	0,56	UZ20N3
		24	100			41,5	0,51	UZ24N4
		32	75			45,5	0,51	UZ32N5

## CARRELLO H1680 mm A DUE COLONNE CON DUE VASSOI PER RIPIANO

Disposizione vassoi	Tipo Vassoio	N° Max Vassoi	Interasse Vassoi (s)	Dimensioni Carrello (mm)	Dimensioni Packaging (mm)	Peso (kg)	Volume (m³)	Art.
	<b>GN</b> 530 x 325	28	175	(a) x (b) 1240 x 820 H = 1680	Due scatole 1730x850x H230	41,5	0,68	GZ28N6
		32	150			42,5	0,68	GZ32N7
		<b>EN</b> 530 x 370	28			175	(a) x (b) 1240 x 910 H = 1680	Due scatole 1730x940x H230
	32		150	43	0,75	EZ32N7		

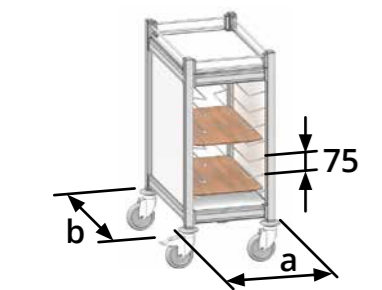

UNA COLONNA  
UN VASSOIO PER PIANO

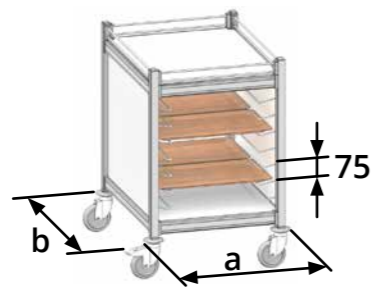

UNA COLONNA  
DUE VASSOI PER PIANO

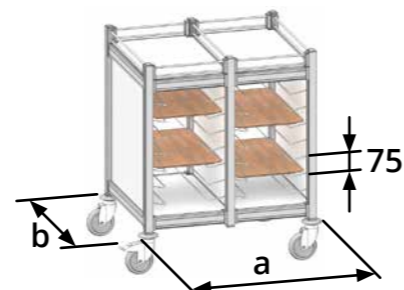

DUE COLONNE  
UN VASSOIO PER PIANO

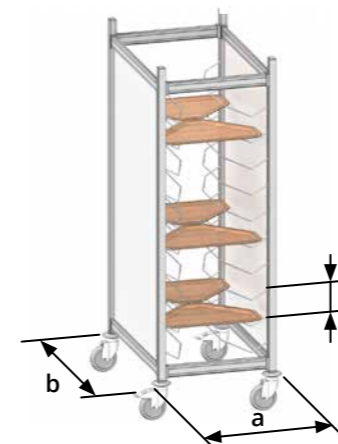

UNA COLONNA  
DUE VASSOI PER PIANO

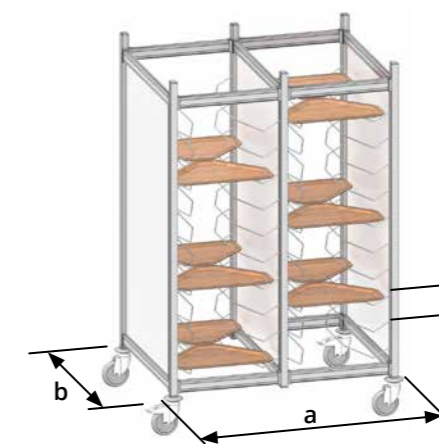

DUE COLONNE  
DUE VASSOI PER PIANO

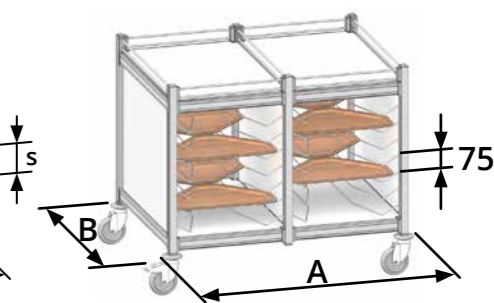

DUE COLONNE  
DUE VASSOI PER PIANO

## CARRELLO H950 mm AD UNA COLONNA CON UN VASSOIO PER RIPIANO

Disposizione vassoi	Tipo Vassoio	N° Max Vassoi	Interasse Vassoi (s)	Dimensioni Carrello (mm)	Dimensioni Packaging (mm)	Peso (kg)	Volume (m³)	Art.
	<b>GN</b> 530 x 325	7	75	(a) x (b) 460 x 680 H = 950	1000x710x230	20,5	0,16	GB07N0
	<b>EN</b> 530 x 370			(a) x (b) 505 x 680 H = 950	1000x710x230	21	0,16	EB07N0

Il carrello per il vassoio EN è idoneo anche per i vassoi UN

## CARRELLO H950 mm AD UNA COLONNA CON DUE VASSOI PER RIPIANO

Disposizione vassoi	Tipo Vassoio	N° Max Vassoi	Interasse Vassoi (s)	Dimensioni Carrello (mm)	Dimensioni Packaging (mm)	Peso (kg)	Volume (m³)	Art.
	<b>GN</b> 530 x 325	14	75	(a) x (b) 665 x 820 H = 950	1000x850x H230	23	0,20	GB14N1
	<b>EN</b> 530 x 370			(a) x (b) 665 x 910 H = 950	1000x940x H230	23,5	0,22	EB14N1
	<b>UN</b> 457 x 356			(a) x (b) 595 x 910 H = 950	1000x940x H230	23	0,22	UB14N1

## CARRELLO H950 mm A DUE COLONNE CON UN VASSOIO PER RIPIANO

Disposizione vassoi	Tipo Vassoio	N° Max Vassoi	Interasse Vassoi (s)	Dimensioni Carrello (mm)	Dimensioni Packaging (mm)	Peso (kg)	Volume (m³)	Art.
	<b>GN</b> 530 x 325	14	75	(a) x (b) 830 x 680 H = 950	Due scatole 1000x710x H230	30	0,33	GB14N2
	<b>EN</b> 530 x 370			(a) x (b) 920 x 680 H = 950	Due scatole 1000x710x H230	30,5	0,33	EB14N2
	<b>UN</b> 457 x 356			(a) x (b) 890 x 610 H = 950	Due scatole 1000x710x H230	30	0,29	UB14N2

## CARRELLO H1680 mm AD UNA COLONNA CON DUE VASSOI PER RIPIANO

Disposizione vassoi	Tipo Vassoio	N° Max Vassoi	Interasse Vassoi (s)	Dimensioni Carrello (mm)	Dimensioni Packaging (mm)	Peso (kg)	Volume (m³)	Art.
	<b>TZ</b> 480 x 340	14	175	(a) x (b) 615 x 870 H = 1680	1730x900x H230	24	0,72	TZ14N0
		16	150			25	0,72	TZ16N1
		20	125			27	0,72	TZ20N2
		24	100			29	0,72	TZ24N3
		32	75			33	0,72	TZ32N4

## CARRELLO H1680 mm A DUE COLONNE CON DUE VASSOI PER RIPIANO

Disposizione vassoi	Tipo Vassoio	N° Max Vassoi	Interasse Vassoi (s)	Dimensioni Carrello (mm)	Dimensioni Packaging (mm)	Peso (kg)	Volume (m³)	Art.
	<b>TZ</b> 480 x 340	28	175	(a) x (b) 1140 x 870 H = 1680	Due scatole 1730x900x H230 + Una scatola 1730x900x H370	42	1,30	TZ28N1
		32	150		43	1,30	TZ32N2	

## CARRELLO H950 mm A DUE COLONNE CON DUE VASSOI PER RIPIANO

Disposizione vassoi	Tipo Vassoio	N° Max Vassoi	Interasse Vassoi (s)	Dimensioni Carrello (mm)	Dimensioni Packaging (mm)	Peso (kg)	Volume (m³)	Art.
	<b>TZ</b> 480 x 340	28	75	(a) x (b) 1140 x 870 H = 950	Due scatole 1000x710x H230 + Una scatola 1000x900x H370	31	0,74	TB28N0

## PANNELLO POSTERIORE CARRELLO UNA COLONNA H1680 mm

Dimensioni carrello	460x680	665x820	505x680	665x910	595x910	615x870
Peso (kg)	4,9	5,9	4,9	6,6	6,6	6,3
Art.	STDP01	STDP02	STDP03	STDP04	STDP05	STDP06

## PANNELLO POSTERIORE CARRELLO DUE COLONNE H1680 mm

Dimensioni carrello	830x680	1240x820	920x680	1240x910	890x610	1140x870
Peso (kg)	9,8	11,8	9,8	13,2	13,2	12,6
Art.	STDP07	STDP08	STDP09	STDP10	STDP11	STDP12

## PANNELLO POSTERIORE CARRELLO UNA COLONNA H950 mm

Dimensioni carrello	460x680	665x820	505x680	665x910	595x910	
Peso (kg)	2,7	3,3	2,7	3,7	3,7	
Art.	STDP21	STDP22	STDP23	STDP24	STDP25	

## PANNELLO POSTERIORE CARRELLO DUE COLONNE H950 mm

Dimensioni carrello	830x680	920x680	890x610	1140x870		
Peso (kg)	5,4	5,4	5,0	7,0		
Art.	STDP26	STDP27	STDP28	STDP29		

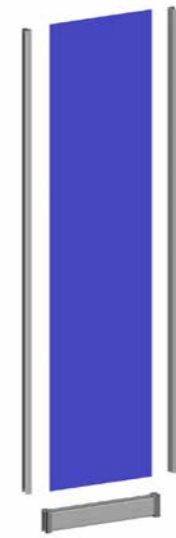

Pannelli posteriori

Top completo di spondine anticaduta perimetrali rimovibile per facilitare la pulizia

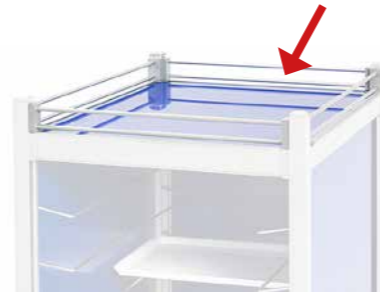

Pannello inferiore rimovibile per facilitare la pulizia



## Gamma Colori dei Pannelli Standard\*

	<b>RAL 9016</b> Bianco Lucido / Opaco	<b>RAL 9005</b> Nero Lucido / Opaco	<b>RAL 9006 / 9016</b> Argento / Bianco Opaco / Opaco
--	---	---	---

\*eventuali colori speciali su richiesta



Esempio di Carrello Portavassoi ad Una Colonna H1680 mm con Due vassoi per piano.  
Optional: Pannello Posteriore + Top con sponde anticaduta + Pannello Inferiore + Colore speciale su richiesta

## TOP CON SPONDE ANTICADUTA - CARRELLO AD UNA COLONNA

Tipo Vassoio	<b>GN</b>		<b>EN</b>		<b>UN</b>	<b>TZ</b>
Dimensioni carrello	460x680	665x820	505x680	665x910	595x910	615x870
Peso (kg)	1,8	2,8	1,9	3,0	2,8	2,8
Art.	1CPS01	1CPS02	1CPS03	1CPS04	1CPS05	1CPS06

## TOP CON SPONDE ANTICADUTA - CARRELLO A DUE COLONNE

Tipo Vassoio	<b>GN</b>		<b>EN</b>		<b>UN</b>	<b>TZ</b>
Dimensioni carrello	830x680	1240x820	920x680	1240x910	890x610	1140x870
Peso (kg)	3,6	5,6	3,8	6,0	5,6	5,6
Art.	2CPS01	2CPS02	2CPS03	2CPS04	2CPS05	2CPS06

## PANNELLO INFERIORE - CARRELLO AD UNA COLONNA

Tipo Vassoio	<b>GN</b>		<b>EN</b>		<b>UN</b>	<b>TZ</b>
Dimensioni carrello	460x680	665x820	505x680	665x910	595x910	615x870
Peso (kg)	1,3	2,3	1,4	2,5	2,3	2,3
Art.	1CPI01	1CPI02	1CPI03	1CPI04	1CPI05	1CPI06

## PANNELLO INFERIORE - CARRELLO A DUE COLONNE

Tipo Vassoio	<b>GN</b>		<b>EN</b>		<b>UN</b>	<b>TZ</b>
Dimensioni carrello	830x680	1240x820	920x680	1240x910	890x610	1140x870
Peso (kg)	2,6	4,6	2,8	5,0	4,6	4,6
Art.	2CPI01	2CPI02	2CPI03	2CPI04	2CPI05	2CPI06

PANNELLI PERSONALIZZATI

Art.	Descrizione
COLP01	Stampa pannello posteriore per carrello singolo H1680
COLP02	Stampa pannello posteriore per carrello doppio H1680
COLP03	Stampa pannello posteriore per carrello singolo H950
COLP04	Stampa pannello posteriore per carrello doppio H950
COLL01	Stampa pannello laterale per carrello H1680
COLL02	Stampa pannello laterale per carrello H950



Stampa personalizzata

COPPIA MANIGLIE

Materiale	Resina nera
Peso (kg)	0,24
Art.	MANI01



Coppia maniglie

Articoli per Ricambi

RUOTA IN RESINA DIAMETRO 125 mm

Tipologia	Art.	Peso (kg)
Con Freno	RURE01	0,70
Senza Freno	RURE02	0,55



RUOTA ZINCATA DIAMETRO 125 mm

Tipologia	Art.	Peso (kg)
Con Freno	RUZN01	0,86
Senza Freno	RUZN02	0,70



RUOTA IN SCHIUMA DIAMETRO 125 mm

Tipologia	Art.	Peso (kg)
Con Freno	RUPU01	0,90
Senza Freno	RUPU02	0,76



RICAMBIO PER PANNELLO LATERALE - CARRELLO H1680 mm

Dimensioni carrello	610	680	820	870	910
Peso (kg)	4,4	4,9	5,9	6,2	6,5
Art.	STDL01	STDL02	STDL03	STDL04	STDL05

RICAMBIO PER PANNELLO LATERALE - CARRELLO H950 mm

Dimensioni carrello	610	680	820	870	910
Peso (kg)	2,5	2,7	3,3	3,5	3,7
Art.	STDL21	STDL22	STDL23	STDL24	STDL25

Pannelli laterali (ricambio)



Confezione carrello ad una colonna



Video Montaggio



Facilità di Trasporto

L'imballo piatto permette minori costi di trasporto

Il carrello viene spedito pre-assemblato riducendo il volume di circa un terzo rispetto al prodotto finito.

SMART LABEL

Premiato per l'imballo piatto ed il montaggio senza utensili ad Host 2015



Più carrelli per pallet!

~ 1750 x 950 x H1600 mm



## ALLUMINIO

L'alluminio, grazie all'abbondanza della materia prima bauxite e alla sua versatilità, è il metallo più utilizzato dopo l'acciaio. L'alluminio è un materiale che si presta ad una ampia gamma di applicazioni e possibilità di riutilizzo, grazie alle sue caratteristiche:

- Leggero, ma resistente agli urti
- Durevole
- Resistente alla corrosione
- Atossico e capace di non alterare il gusto ed il colore degli alimenti che contiene
- Igienicamente sicuro (protegge dalla luce, dall'aria, dall'umidità, dagli odori e dai microrganismi)
- Amagnetico: non è attratto dalle calamite e perciò si utilizza nella realizzazione di apparecchi come radio, radar e stereo
- Malleabile, duttile, lavorabile facilmente
- Versatile: possibilità di formare molte leghe, rigide o elastiche
- Riciclabile al 100%.

Attualmente un quarto dei fabbisogni di alluminio dell'Europa è soddisfatto utilizzando metallo di seconda fusione che può essere a sua volta riciclato indefinitamente. Lo stesso metallo potrebbe essere coperchio di un contenitore di yogurt per due mesi, riapparire come componente di un motore d'automobile per molti anni, ritornare disponibile per una terza volta.

Considerato che riciclare l'alluminio significa risparmiare il 95% dell'energia necessaria per produrlo dal minerale, la maggior parte dei paesi industrializzati continua a sviluppare sistemi di raccolta dei rottami che oggi recuperano sino al 70% di tutti i componenti di alluminio nelle automobili.

Dato che l'impiego dell'alluminio nei trasporti, negli elettrodomestici, nell'imballaggio ed in altri settori è in fase di crescita, la raccolta ed il riutilizzo del metallo rivestono sempre maggiore interesse.

## POLIETILENE AD ALTA DENSITÀ



Il polietilene ad alta densità (spesso abbreviato come HDPE, dall'inglese high-density polyethylene) è un polimero termoplastico ricavato dal petrolio largamente impiegato nel settore alimentare. L'HDPE presenta scarse ramificazioni, col risultato che le forze intermolecolari e la resistenza alla trazione sono maggiori che nelle varietà di polietilene meno dense. Ha un'elevata resistenza meccanica e una buona rigidità ed è resistente ad acidi, alcali, soluzioni saline e solventi organici.

L'HDPE possiede un'alta forza specifica e può sopportare temperature elevate (120°C per brevi periodi, 90°C continuativamente). Contrariamente al polipropilene, ha un'ottima caratteristica di resistenza alle basse temperature.

Insieme ad LDPE e PET, l'HDPE è uno dei polimeri più facilmente riciclabili e maggiormente presente tra le plastiche recuperate post-consumo attraverso la raccolta differenziata urbana.

Viene riciclato per la produzione di contenitori per liquidi, sacchetti, imballaggi, tubazioni agricole, basamenti a tazza, paracarri, elementi per campi sportivi e finto legno.

## TONON PER UNO SVILUPPO SOSTENIBILE



È sviluppo sostenibile quello in grado di soddisfare i bisogni delle generazioni attuali senza compromettere la capacità delle generazioni future di soddisfare i propri bisogni; un processo nel quale lo sfruttamento delle risorse, la direzione degli investimenti, l'orientamento dello sviluppo tecnologico ed il cambiamento istituzionale sono tutti in armonia ed accrescono le potenzialità presenti e future per il soddisfacimento delle aspirazioni e dei bisogni umani.

Per questo motivo abbiamo deciso di utilizzare per la realizzazione dei nostri prodotti, solo materiali facilmente riciclabili come l'alluminio ed il polietilene ad alta densità. Ad esempio in Italia il polietilene e l'alluminio vengono utilizzati per la produzione di un nuovo materiale plastico, l'Ecoallene®.

Questo materiale plastico versatile e resistente, viene confezionato e venduto sotto forma di granuli e si presta all'utilizzo in svariati settori dell'industria dello stampaggio plastico. In Germania il polietilene e l'alluminio vengono utilizzati come catalizzatori nei forni per cemento. La miscela di polimeri e di alluminio alimenta i forni come forma di combustibile alternativo, solitamente in sostituzione del carbone.

In Brasile è stato brevettato un macchinario che ripulisce il polietilene e l'alluminio nel quadro del processo di riciclo della carta. Tale macchinario consente di ottenere un'efficienza maggiore nel recupero di fibra, e al contempo granulati di qualità migliore per lo stampaggio per iniezione. Le proprietà combinate dei polimeri e dell'alluminio consentono poi la produzione di lastre di cartone pressato per edilizia povera.



## FLAT PACKAGING

Grazie al Flat Packaging si riducono i volumi nei trasporti e di conseguenza l'emissione di Co2 nell'aria.



**TONON NEDERLAND**  
Pieter Van Schravendijkstraat 31  
2461 VM TER AAR  
tel. +31 0637 468765 (Steven)  
verkoop@tonon.nl

**TONON ASIA PACIFIC**  
18 Boon Lay Way #09-155 Trade Hub 21  
609966 SINGAPORE  
tel. +65 9644 6618 (Godfrey)  
tap@tonon.com

**TONON INDIA**  
tel. +91 97 4164 2152 (Varun)  
varun@tonon.com

**TONON USA**  
119 Evans Oak LN  
San Antonio - TX 78216 - U.S.A.  
tel. +1 210 4100306 (Daniele)  
usa@tonon.com  
daniele@tonon.com

**TONON SCANDINAVIA**  
Æblehaven 31 - 5462 Morud  
DENMARK  
tel. +45 20800003 (Lars)  
tel. +45 20800004 (Ole)  
scandinavia@tonon.com

**TONON AUSTRALIA**  
Unit 3/18 Birmingham Ave  
Villawood NSW 2163  
tel. +61 401 411411 (Godfrey)  
godfrey@tonon.com.sg

**TONON FRANCE**  
38090 Vaulx Milieu  
tel. +33 4 7494 0383  
adv@tonon.com

**TONON IRELAND**  
Oristown, Kells, Co. Meath,  
A82 X0H7 - Ireland  
tel. +353 86 198 0098 (James)  
info@tonon.ie

**TONON IBÉRIA**  
tel. +34 646 67 05 32  
daniele@tonon.com

**TONON MIDDLE EAST**  
tel. +39 335 81 79 576 (Eric)  
tonon@tonon.com

**TONON PERÙ**  
tel. +51 993 508 606  
tel. +51 993 508 608  
remar@tonon.com



TONON S.R.L.  
Via Liguria, 33  
10071 Borgaro Torinese (To) - Italia  
tel. 011 470 1173 vendite@tonon.com

WWW.TONON.COM

